



Dansk bowling

VM'91

Singapore 21-31/8

PRESSEKLIP

4 AUG. 1991

Århus Stiftstidende



Kugleskøre kvinder

Bowlingsporten kommer på en klar førsteplads i Helle Andersens og Helle Jakobsens liv

Af Hans Buhl

Børn? Nej, det har der ikke været tid til! Ferie? Jo da, men den bliver altså brugt til bowling - hver gang!

De to Århus-bowlere, Helle Andersen, 26 år, og Helle Jakobsen, 36, er ikke kommet sovende til vinduespladserne i den Thai Air-maskine, der mandag den 12. august slipper startbanen i Københavns Lufthavn og efter et herresving ud over Sundet vender næsen mod Singapore. Tværtimod.

Sovebamserne hjemme på Nordborgvej og Sdr. Ringgade har ofte ligget alene til langt efter midnat, mens to gange Helle trænede, trænede og trænede for at gøre sig fortjent til turen. Den gælder VM i bowling.

De sidste ti dage i august dyster 800-900 top-bowlere fra mere end 50 nationer om VM-titler i Superbowl-centret i Singapores havneområde, hvor det under VM-stævnet kommer til at flyde med bowling-kugler. Vejes finger-hullerne med, når de godt 1500 medbragte kugler op på den gode side af 10 tons.

En stor trup

Helle Andersen og Helle Jakobsen, der til daglig vælter kegler i Århus-klubberne Viking og Falcon, får på turen selskab af ti andre danske bowlere. VM-truppen tæller i alt 12 bowlere - seks mænd og kvinder, og blandt dem endnu en århusianer, Jette Lauridsen, der nu er bosat i Sverige.

- Holdet blev udtaget i marts, og siden har der bare stået VM i hovedet på os, siger Helle Andersen, der også var med på det danske VM-hold i Helsingfors for fire år siden. Hun har de

sidste to år brugt alle ferier på bowling og har heller ikke endnu haft tid til at finde sig en kæreste. Lige ved og næsten er der hver gang kommet en kegle på tværs.

- Men det skal nu nok komme, siger hun med samme håb i stemmen, som når hun taler om en topplacering ved VM.

Navnesøster Jakobsen har en kæreste, bowling-spiller selvfølgelig, men børn er der foreløbig ikke blevet tid til. Om der nogen sinde bliver det.

»Helligdag«

- Man kan godt sige, at bowling bestemmer over mit liv. Jeg har da overvejet det med børn, men børn og landsholds-bowling sammen ville være synd for børnene, og foreløbig har jeg ingen

planer om at trappe ned, siger Helle Jakobsen.

Hun holder »helligdag« om onsdagen, Helle Andersen om mandagen, men ellers bliver der bowlet i alle de vågne timer, der ikke er optaget af fuldtidsarbejdet som henholdsvis overkontor- og bogholderiassistent. Når de ikke lige tonser rundt med kuglerne og keglerne, står den på styrketræning. Helle Jakobsen løber sig i form, mens Helle Andersen cykler 20-30 kilometer hver dag for at kunne modstå en bowling-kamps strabadser.

- Jeg tror, de færreste forestiller sig, hvor hårdt det er at spille bowling. Men der skal gode lår-muskler til for at bowle de tre-fire timer, en kamp varer. Og i det hele taget en god kondition, for ellers mister man koncentra-

tionen, siger Helle Andersen.

Med psykolog

Hun ved, hvad koncentration - eller rettere manglen på koncentration - betyder for, om man ryger til tops i bowling eller bare hører til fyldet.

- Jeg har tit haft problemer med koncentrationen, har haft for travlt med at følge med i de andres spil.

Det problem - og problemet med at bevare roen i de pressede situationer - har hun ikke længere. En psykolog har været tilknyttet den danske VM-trup under forberedelserne til VM, og han har hjulpet Helle Andersen til at blive en - endnu - bedre bowling-spiller.

God var hun i forvejen. Landsholdet har haft bud efter hende siden 1985, og ved to EM-stævner har hun bowlet sig til guld og sølv i holdkonkurrencen.

Helle Jakobsen har også EM-guld hængende hjemme i lejligheden - ved siden af guldet og sølvet fra de nordiske mesterskaber i 1990.

De to Århus-bowlere ville også gerne kunne sige »Helle for guldet« ved VM i Singapore, men erkender, at det bliver sværere end svært.

- De bedste chancer har vi nok i 5-mands hold, mens vi skal være heldige for at nå op blandt de ti bedste individuelt. Det er virkelig store kanoner, vi skal op imod, siger Helle Jakobsen.

Et godt praj om VM-chancerne får de to århusianerne, når der i dag spilles kvartfinaler, semifinaler og finaler i »Viking International«, den store internationale turnering i Superbowl-centret i Viby. Her deltager en stribe af Europas bedste bowlere og blandt dem mange, der også sætter kurs mod Singapore senere på måneden.



Fyens Stiftstidende

Bowler med bid i kuglen

Fynbo til VM i Singapore

Af
POUL IB PEDERSEN

Der er bid i bowlingkuglen i familien Sørensen i Stige.

For nogle år siden mødte Søren Sørensen en køn pige i bowlinghallen. I dag er fru Pia gift med Søren, der i næste måned skal til VM i Singapore, mens sønnen Jesper på et halvt år kan blive mester i år 2000. Mener farmand Søren.

I dag står den 27-årige odenseaner Søren Sørensen foran en drengedrøm. Som en af de bedste på det bowlinglandshold, der i næste måned tager til Singapore for at spille om verdensmesterskabet, har han i løbet af 11 år udviklet sig til at være en af støtterne på det danske mandskab.

Odense mangler bowling-baner

- Jeg har aldrig spillet bedre end i den netop afsluttede sæson, forklarer han i sit hjem i Stige, hvor fru Pia og lille Jesper på et halvt år lytter med.

- I 140 registrerede serier har jeg spillet med et gennemsnit på 197, og det rækker til en placering som nummer to eller tre på

landstoppen, fortæller Søren Sørensen, som i øjeblikket må tage til Jylland for at træne, da bowlinghallen i Odense holder ferielukket!

- Vi mangler flere baner i Odense, mener Sirius-spilleren, som til daglig presses af sine holdkammerater i den velfungerende Odense-klub, der netop er rykket op i 1. division. Han har tidligere spillet i klubberne Brasilia, Smut, Top 10.

Støtte fra Team Danmark

Team Danmark har støttet bowlerne, så Danmark som det eneste landshold kommer til Singapore en uge før, VM-konkurrencerne starter, så holdet kan nå at blive akklimatiseret.

Der skal seks herrer og lige så mange damer afsted, blandt andet den 36-årige Sundby-spiller Anne Rath. Hun har været i Singapore for at besigtige banerne og er kommet hjem med værdifulde oplysninger om for eksempel banernes oliering.

- Team Danmark har sikret os hver en specialboret kugle, som skal sikre optimale resultater under de klimatiske uvante forhold, selv om der selvfølgelig er air-conditionering i hallerne, siger Søren Sørensen, som en gang tidligere har besøgt Asien. Det var i 1988, da han på Fillippinerne var med til at vinde sølv til det danske fire mandshold for ungdomsspillere.

BILLED NÆSTE SIDE.



*Bowling-familien Sørensen i Stige: Farmand mener allerede nu at kunne konstatere, at Jesper på et halvt år kan blive mester i år 2000! Fru Pia tager det mere afslappet –
Foto: Nils Mogensen.*

Ekstra Posten
(Silkeborg)
Oplag: 31.590

Sidste afpudsning for VM-bowlerne

Ole Jørgensen, Silkeborg Bowling Klub, er med, når de danske VM-spillere den 27. og 28. juli tester deres aktuelle form, inden afrejsen den 12. august til verdensmesterskaberne i Singapore. Det sker i en trekantsturnering med Sverige og Holland i Kungsbacka i Sverige.

Resultatet af landskampen bliver overordentlig interessant, idet svenskerne som bekendt ikke er Mr. »hvemsomhelst«, men derimod en bowlingnation der rangerer helt i toppen af verdenseliten. Siden begyndelsen af 70'erne er Sverige ikke returneret fra et verdensmesterskab uden at medbringe

en medalje. Alene i 1987 i Helsingfors blev det til 3 af guld og et par stykker af sølv.

Bedst kendt i Danmark er Annette Johannesson, der med efternavnet Hagre vandt World Cup i 1986 i Rødovre, og som har en VM-guld fra 1987 at forsvare i Singapore.

Hollænderne må heller ikke undervurderes. De har altid opnået pæne internationale resultater.

For at gøre deltagerantallet komplet, deltager det svenske ungdomslandshold i landskampen.

Trekantsturneringen starter lørdag eftermiddag og der spilles double, triple og 5-mandshold, med afslutning om søndagen.

Det er overordentligt sjældent, at Danmark spiller landskampe. Der er som regel ikke plads i en i forvejen meget stram aktivitetsplan.

Den allersidste individuelle test får landsholdsspillerne ved de jyske internationale sommerstævner, hvor de starter i samlet trop

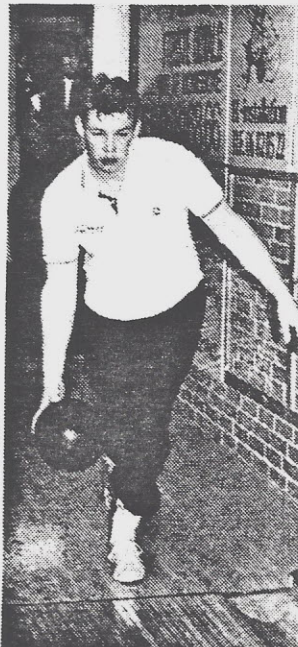

i Viking International i Århus den 2. august. Viborg Single Tournament og Aalborg Open den 3. august. Samt for dem som kvalificerer sig til finale i Viking International den 4. august.

Sommerstævnerne tiltrækker mange udenlandske topspillere. Det er ihvertfald på nuværende tidspunkt kendt, at de svenske landsholdsspillere også bruger stævnerne til en sidste afpudsning.

Ole Jørgensen, SBwK Silkeborg 24 år uddannet indenfor ejendomshandel, og den sparsomme fritid deler han med kæresten Birgitte Hundebøll, der er tidligere dansk juniormester i bordtennis.

Fra nu og op til VM træner Ole på banerne 5 gange om ugen, foruden løbetræning i 3 af ugens dage.

Ole blev kåret som »Årets ungdomsbowler« i 1983, og i perioden 1983-86 var han da også på ungdomslandsholdet hver gang der var internationale arrangementer.

I 1989 var han for første gang ude og prøve kræfter som senior, og det var ved »World Cup« i Irland, hvor det dog kun blev til en beskedne 26. plads.

Han var på seniorlandsholdet i 1990 ved Nordisk Mesterskab. Resultatet blev en sølvmedalje i 5-mandshold og en 16. plads individuelt.

Ole har mange nationale guldmedaljer. 18 gange er han blevet Jysk Mester fra puslingetiden og op nu. Det danske mesterskab har han vundet 6 gange som ungdomsspiller.



VIBORG NYT

Lene Klitte og Tom Hedegaard, bowlingspillere fra Viborg, er med på de to danske landshold, der i dagene 21. til 31. august spiller om verdensmesterskaberne. Det sker så langt borte som i Singapore. Med er også Leo Klitte, far til Lene Klitte. Han skal være rådgiver for den danske landstræner og i øvrigt efter VM deltage i et symposium med deltagelse af verdens bedste bowlinginstruktører.

Sidste afpudsning for VM-bowlere

De danske VM-spillere får den 27.-28. juli mulighed for at teste deres aktuelle form, inden afrejsen den 12. august til verdensmesterskaberne i Singapore, ved en trekants-turnering mod Sverige og Holland i Kungsbacka i Sverige.

Resultatet af landskampen bliver overordentlig interessant, idet svenskerne som bekendt ikke er Mr. »Hvemshelst«, men derimod en bowlingnation der rangerer helt i toppen af verdenseliten. Siden begyndelsen af 70'erne er Sverige ikke returneret fra et verdensmesterskab uden at medbringe en medalje. Alene i 1987 i Helsingfors blev det til 3 af guld og et par stykker af sølv.

Bedst kendt i Danmark er Annette Johannesson, der med efternavnet Hagre vandt World Cup i 1986 i Rødovre, og som har en VM-guld fra 1987 at forsvare i Singapore.

Hollænderne må heller ikke undervurderes. De har altid opnået pæne internationale resultater.

For at gøre deltagerantallet komplet, deltager det svenske ungdomslandshold i landskampen.

Trekantsturneringen starter lørdag kl. 13.30 og der



Pia Jarlstrøm, Køge, skal til VM i bowling i Singapore.

spilles double, triple og 5-mandshold, med afslutning om søndagen kl. 14.00.

Det er overordentlig sjældent, at Danmark spiller landskampe. Der er som regel ikke plads til i en i forvejen meget stram aktivitetsplan.

Den allersidste individuelle test får landsholdsspillerne ved de jyske internationale sommerstævner, hvor de starter i samlet trop i Viking International i Århus den 2. august. Viborg Single Tournament og Aalborg Open den 3. august. samt for dem som kvalificerer sig til finale

i Viking International den 4. august.

Sommerstævnerne tiltrækker mange udenlandske topspillere. Det er ihvertfald på nuværende tidspunkt kendt, at de svenske landsholdspillere også bruger stævnerne til en sidste afpudsning.

Pia Jarlstrøm, Køge, er med på landsholdet. Hun spiller hos Sisu København.

Pia Jarlstrøm kom på landsholdet første gang ved Europamesterskaberne i 1989 i Holland og fik straks sit gennembrud. To guldmedaljer, én i double og én i 5-mandshold.

Året efter i Wien blev det til en bronze-medalje ved Europa Cup for hold.

I de sidste par år har Pia Jarlstrøm deltaget i mange internationale turneringer. Det er således blevet til en 7. plads i British Matchplay i 1990, og en 9. plads i Ballmaster Tournament i Finland i 1991.

Pia Jarlstrøm er indplaceret i Team Danmark's Kandidatgruppe med støtte til træning og konkurrencedeltagelse. Nationalt er det blevet til mange DM-medaljer i perioden som ungdomsspillere.

Vestegnen

Oplag: 147.400

ANNE RATH, 36-årig bowler fra Albertslund, er med når det danske hold drager til Singapore for at kæmpe om VM. Inden da pudes forment af med en stor turnering i Sverige den 27. og 28. juli. Anne Rath har tidligere vundet to guldmedaljer ved EM i 1989 i Holland.

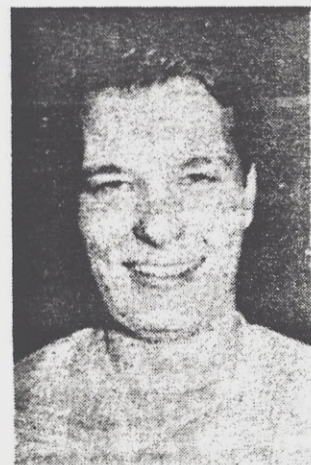

To Viborg-bowlere skal på drømmetur

Lene Klitte og Tom Hedegaard deltager i de næste 14 dage i verdensmesterskaberne i Singapore - Leo Klitte ansat som landstræner

Der venter to af Viborgs skrappe bowling-spillere, Lene Klitte fra BK Viborg og Tom Hedegaard fra ST, lidt af en drømmerejse i de kommende 14 dage.

De to viborgensere skal til Singapore, hvor de skal være med til at forsvare de danske farver ved årets verdensmesterskaber.

Den danske trup, der ud over de to Viborg-spillere, tæller 10 andre spillere, fem af hvert køn, samt tre trænere/holdledere, drager afsted mandag fra Kastrup Lufthavn med ruteflyet til Singapore, og først mandag 2. september sætter bowling-truppen igen fødderne på dansk grund.

Det er ikke kun på spillersiden Viborg er repræsenteret. Også på træner-fronten, nemlig med Lenes far, Leo Klitte, der hidtil har fungeret som rådgiver for landstræner Lis Rasmussen og holdleder John Thomassen.

Men fra dags dato er han forfremmet til landstræner på deltid. Initiativet har kunnet lade sig gøre takket være økonomisk støtte fra Team Danmark.

For spillere og ledere venter lidt af en oplevelse - både hvad angår bowlingsporten, men bestemt også når spillerne har fri og skal lege turister. Og det bliver der selvfølgelig også masser af tid til.

Når spillerne kommer til Singapore i løbet af mandagen er der lige præcis en uge til de første konkurrencer går i gang. I den tid skal spillerne træne dagligt for at vænne sig til de ekstreme forhold. Der er ulideligt varmt - omkring 37 grader - og luftfugtigheden er tæt på 90-95 procent.

- Det skulle være ret så barske betingelser at spille under, men efter hvad vi har hørt skulle der være gode air condition-anlæg i bowlinghalen, hvor VM skal afvikles, fortæller Tom Hedegaard, for hvem det bliver det første VM.

Tom Hedegaard er 28 år og har tidligere deltaget i europamesterskaberne med stor succes. Det var i 1988 i Holland, hvor han blev europamester i tremands og sølvvinder i femmands. Viborg-spilleren drømmer dog ikke om lignende topresultater ved det forestående VM.

- Det bliver nok meget svært. Vi kan gå efter at blive bedste europæiske nation, men f.eks. USA bliver nok svær at hamle op med, mener Tom Hedegaard, der har været med i forberedelserne til dette VM i snart fire år siden.

Den trup der sendes afsted er et resultat af et målrettet stykke arbejde med titlen »Projekt 91«. Det startede for snart fire år siden med en bred bruttotrup. Den blev 1. marts i år skåret ned til de seks kvinder og seks herrer som skal afsted på mandag. Siden har bowlingspillet beslægtet stort set al fritid for de 12 udtagne spillere. Der har været ekstra træning individuelt i klubberne og masser af træningssamlinger.

- Der har været styrketræning to gange om ugen og teknisk træning på banen fire-fem gange om ugen, så nu trænger vi ærlig talt til at komme i gang med den VM-konkurrence, som vi har arbejdet os frem imod, siger Tom Hedegaard.

Lene Klitte har også tidligere deltaget i store, internationale bowling-stævner, bl.a. blev hun som ungdomsspiller Europamester i 1984. Lene er 24 år.

Bowlingspillerne medbringer selv deres egne personlige bowlingkugler til VM, og det betyder, at den danske VM-trup har 1,4 tons bagage med i Thai Air-flyet på mandag.

Inden flyet letter når den danske VM-trup dog lige at pudse formen af i weekenden, hvor der er Danich Masters i Rødovre Bowlinghal.

Når VM slutter 31. august og den danske trup begynder hjemrejsen, snupper Leo Klitte endnu en uges ophold i det fjerne østen. Han skal nemlig deltage i et internationalt seminar om bowling sammen med nogle af verdens allerbedste instruktører og professionelle trænere.

BILLEDER NÆSTE SIDE.



Lene Klitte, 24 år, og fra BK Viborg, deltager ved VM i bowling.
(Foto: Flemming Jeppesen)

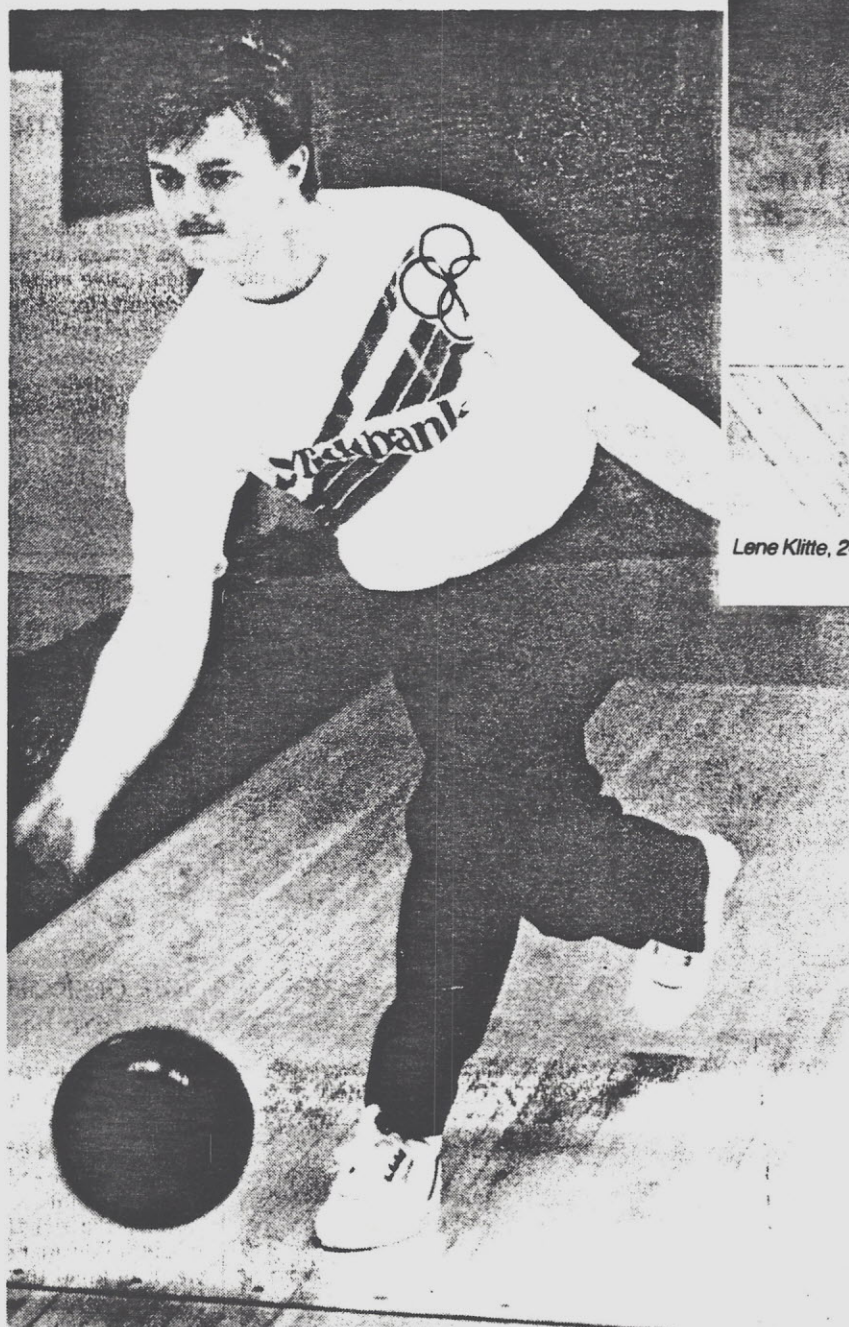

Tom Hedegård, 28 år og fra ST, deltager ved VM i bowling.
(Foto: Flemming Jeppesen)

Berlingske Tidende

Medlemsboom i dansk bowling

Dansk Bowling Forbunds medlemstal næsten tredoblet på godt et år. VM-truppen og den nye landstræner rejser til VM i Singapore på mandag med gode medaljechancer.

Af Jens-Carl Kristensen

Der har været et medlemsboom i dansk bowling, som ikke er set magen i dansk idræt. Igennem de sidste 16 måneder er der åbnet syv nye bowlinghaller i Jylland, nærmere betegnet i Frederikshavn, Århus, Horsens, Vejle, Randers, Ringkøbing og Hjørring, og Dansk Bowling Forbunds medlemstal er næsten tredoblet - fra ca. 6.000 til 17.000.

Det var derfor en glad og forventningsfuld formand Jan Donde, der i går præsenterede forbundets første lønnede landstræner, Leo Klitte, 50 år, på et VM-presse møde i Rødovre Bowling i går.

»Alle hallerne er etableret for private midler især baseret på udlejning til folk fra gaden, »løsbowlerne«. Mange af dem er gået over i de organiserede jyske klubber. Samtidig er tilgangen også steget betragteligt i resten af lan-

det. Vort slogan »Bowling, 90ernes idræt« kommer mere og mere til at passe,« sagde Jan Donde bl.a.

Formanden rejser sammen med Danmarks VM-trup, der består af seks damer og seks herrer, til Singapore på mandag for at lade op til VM-turneringen fra 21.-31.ds.

»Begge hold er, ikke mindst ved Team Danmarks hjælp, velforbedrede som aldrig før og står med gode medaljechancer, især i holdkonkurrencerne.

Og på en god dag har vi også muligheder i de individuelle rækker,« tilføjede formand Donde, der på sit forbunds vegne stiller forslag om at få indført »mixeddouble« i bowling på det internationale forbunds møde under VM.

Danmarks VM-damer er Helle Andersen, Viking Århus, Helle Jakobsen, Falcon Århus, Pia Jarlstrøm, Sisu København, Lene Klitte, BK Viborg, Jette Lauridsen, Viking Århus og Anne Rath, Sundby. Holdleder John Thomassen.

Herrernes VM-hold: Tom Hedegaard, ST Viborg, Peter Jensen, Sisu København, Ole Jørgensen, Silkeborg, Per Sønderberg, Sisu København, Søren Sørensen, Sirius Odense og Lars Øger, Rossini København. Holdleder: Lis Rasmussen.



Dansk bowlings første lønnede landstræner Leo Klitte foran nogle af sine VM-spillere. Fra venstre Pia Jarlstrøm, Lars Øger, Anne Rath, Peer Jensen, Per Sønderberg og damernes holdleder John Thomassen. Foto: Lisselotte Sabroe-

Det fri Aktuelt

BOWLING

LØNNET LANDSTRÆNER

Takket være støtte fra Team Danmark har Dansk Bowling Forbund fået råd til at ansætte en lønnet landstræner på deltid, nemlig Leo Klitte, der i bowlingkredse regnes blandt Europas absolutte toptrænere. Aftalen gælder foreløbig for et år, og den indebærer, at Leo Klitte er med i flyet, når landsholdene mandag rejser til VM i Singapore. Leo Klitte opnåede selv status som landsholdsspiller i bowling efter en fodboldkarriere som målmand på divisionsplan i Viborg, Brønshøj, Kolding og Skovbakken, og han har tidligere varetaget jobbet som landstræner i årene 1983-86. Derefter virkede han i en tre-årig periode som landstræner for det spanske bowlinglandshold samtidig med, at han var sportsdirektør i en bowlinghal i Barcelona.

Vejle Amts Folkeblad
Oplag: 27.922

Fredericia Dagblad
Oplag: 9.147

Toptræner i spidsen for bowling-landsholdet

Takket være støtte fra Team Danmark har Dansk Bowling Forbund fået råd til at ansætte en lønnet landstræner på deltid, nemlig Leo Klitte, der i bowlingkredse regnes blandt Europas absolutte toptrænere.

Aftalen gælder foreløbig for et år, og den indebærer, at Leo Klitte er med i flyet, når landsholdene mandag rejser til VM i Singapore.

Leo Klitte opnåede selv status som landsholdsspiller i bowling efter en fodboldkarriere som målmand på divisionsplan i Viborg, Brønshøj, Kolding og Skovbakken, og han har tidligere varetaget jobbet som landstræner i årene 1983-86.

Folkebladet Sydjylland
Oplag: 18.890

Lønnet bowlingtræner

Takket være støtte fra Team Danmark har Dansk Bowling Forbund fået råd til at ansætte en lønnet landstræner på deltid, nemlig Leo Klitte, der i bowlingkredse regnes blandt Europas absolutte toptrænere.

Aftalen gælder foreløbig for et år, og den indebærer, at Leo Klitte er med i flyet, når landsholdene mandag rejser til VM i Singapore.

Leo Klitte opnåede selv status som landsholdsspiller i bowling efter en fodboldkarriere som målmand på divisionsplan i Viborg, Brønshøj, KIF og Skovbakken, og han har tidligere varetaget jobbet som landstræner i årene 1983-86. Derefter virkede han i en tre-årig periode som landstræner for det spanske bowlinglandshold samtidig med, at han var sportsdirektør i en bowlinghal i Barcelona.

Jydske-Vestkysten 3
Esbjerg

Kegle-træner på deltid

Takket være støtte fra Team Danmark har Dansk Bowling Forbund fået råd til at ansætte en lønnet landstræner på deltid, nemlig Leo Klitte, der i bowlingkredse regnes blandt Europas absolutte toptrænere. Aftalen gælder foreløbig for et år, og Klitte er med i flyet, når landsholdene mandag rejser til VM i Singapore.

Århus Stiftstidende
Oplag: 72.043

Får lønnet landstræner

Takket være støtte fra Team Danmark har Dansk Bowling Forbund fået råd til at ansætte en lønnet landstræner på deltid, nemlig Leo Klitte, der i bowlingkredse regnes blandt Europas absolutte toptrænere.

Fyens Stiftstidende
Oplag: 65.689

Bowlertræner bliver lønnet

Takket være støtte fra Team Danmark har Dansk Bowling Forbund fået råd til at ansætte en lønnet landstræner på deltid, nemlig Leo Klitte, der i bowlingkredse regnes blandt Europas absolutte toptrænere.

Aftalen gælder foreløbig for et år, og den indebærer, at Leo Klitte er med i flyet, når landsholdene mandag rejser til VM i Singapore.

Leo Klitte opnåede selv status som landsholdsspiller i bowling efter en fodboldkarriere som målmand på divisionsplan i Viborg, Brønshøj, Kolding og Skovbakken, og han har tidligere varetaget jobbet som landstræner i årene 1983-86.

Ekstra Bladet

NU ER DER LØN TIL LANDS- TRÆNEREN

Takket være støtte fra Team Danmark har Dansk Bowling Forbund fået råd til at ansætte en lønnet landstræner på deltid, nemlig Leo Klitte, der i bowlingkredse regnes blandt Europas absolutte toptrænere.

Aftalen gælder foreløbig for et år, og den indebærer, at Leo Klitte er med i flyet, når landsholdene mandag rejser til VM i Singapore.

Leo Klitte opnåede selv status som landsholdsspiller i bowling efter en fodboldkarriere som målmand på divisionsplan i Viborg, Brønshøj, Kolding og Skovbakken, og han har tidligere varetaget jobbet som landstræner i årene 1983-86.

Derefter var han landstræner for det spanske bowlinglandshold samtidig med, at han var sportsdirektør i en bowlinghal i Barcelona.

B. T.

Penge til bowling- træneren

BT For første gang nogensinde ansætter Dansk Bowling Forbund en lønnet landstræner. Takket være støtte fra Team Danmark er der blevet råd til at ansætte Leo Klitte på deltid.

Han regnes i bowlingkredse for en af Europas absolutte toptrænere. Før han blev bowling-spiller og -træner, havde han en karriere som fodbold-målmand på divisionsplan i Viborg, Brønshøj, Kolding og Skovbakken.

Aftalen gælder foreløbig for et år, og den indebærer, at Leo Klitte er med i flyet, når landsholdsspillerne på mandag rejser til VM i Singapore.

Ved VM er der store forventninger til det danske hold.

»I Europa har vi nogle af verdens bedste bowlingspillere, og vi er forsvarende Europamestre i fire discipliner - det giver selvfølgelig forhåbninger,« siger formanden for Dansk Bowling Forbund, Jan Donde.

Danmark stiller med fuldt hold hos både damerne og herrerne, som deltager i alle disciplinerne, single, to-, tre-, fire- og fem-mands-hold - og individuelt. Det sidste er det egentlige VM for enkeltspillere, som spillerne kvalificerer sig til via de andre discipliner.

Danmarks bedste bud på et individuelt VM er hos damerne, Anne Rath og hos herrerne, Lars Øager og Peer Jensen. pap

Politiken

Bowling

Lønnet landstræner
Takket være støtte fra Team Danmark har Dansk Bowling Forbund fået råd til at ansætte en lønnet landstræner på deltid, nemlig Leo Klitte, der i bowlingkredse regnes blandt Europas absolutte toptrænere. Aftalen gælder foreløbig for et år.

Deltids-træner

Blandt Europas bedste

KØBENHAVN: Takket være støtte fra Team Danmark har Dansk Bowling Forbund fået råd til at ansætte en lønnet landstræner på deltid, nemlig Leo Klitte. I bowlingkredse regnes han blandt Europas absolutte toptrænere.

Aftalen gælder foreløbig for et år, og den indebærer, at Leo Klitte er med i flyet, når landsholdene mandag rejser til VM i Singapore.

Leo Klitte opnåede selv

status som landsholdsspiller i bowling efter en fodboldkarriere som målmand på divisionsplan i Viborg, Brønshøj, Kolding og Skovbakken, og han har tidligere varetaget jobbet som landstræner i årene 1983-86. Derefter virkede han i en tre-årig periode som landstræner for det spanske bowlinglandshold samtidig med, at han var sportsdirektør i en bowlinghal i Barcelona.

Helsingør Dagblad
Oplag: 6.386

Lønnet landstræner i dansk bowling

Takket være støtte fra Team Danmark har Dansk Bowling Forbund fået råd til at ansætte en lønnet landstræner på deltid, nemlig Leo Klitte, der i bowlingkredse regnes blandt Europas absolutte toptrænere.

Aftalen gælder foreløbig for et år, og den indebærer, at Leo Klitte er med i flyet, når landsholdene mandag rejser til VM i Singapore.

Leo Klitte opnåede selv

status som landsholdsspiller i bowling efter en fodboldkarriere som målmand på divisionsplan i Viborg, Brønshøj, Kolding og Skovbakken, og han har tidligere varetaget jobbet som landstræner i årene 1983-86. Derefter virkede han i en tre-årig periode som landstræner for det spanske bowlinglandshold samtidig med, at han var sportsdirektør i en bowlinghal i Barcelona.

Ringkjøbing Amts
Dagblad
Oplag: 15.764

Lønnet træner i dansk bowling

BOWLING: Takket være støtte fra Team Danmark har Dansk Bowling Forbund fået råd til at ansætte en lønnet landstræner på deltid, nemlig Leo Klitte, der i bowlingkredse regnes blandt Europas absolutte toptrænere.

Aftalen gælder foreløbig for et år, og den indebærer, at Leo Klitte er med i flyet, når

landsholdene mandag rejser til VM i Singapore.

Leo Klitte opnåede selv status som landsholdsspiller i bowling efter en fodboldkarriere som målmand på divisionsplan i Viborg, Brønshøj, Kolding og Skovbakken, og han har tidligere varetaget jobbet som landstræner i årene 1983-86. Derefter virkede han i en tre-årig periode som landstræner for det spanske bowlinglandshold samtidig med, at han var sportsdirektør i en bowlinghal i Barcelona.

Jyllands-Posten
Morgenavisen



Foto: LISELOTTE SABROE/NORDFOTO

Det danske hold til VM i Singapore. I forgrunden landstræner Leo Klitte. Bag ham ses fra venstre Pia Jarlstrøm, Anne Rath, Lars Øger, Peer Jensen, Per Sandberg og kvindernes holdleder John Thomassen

Bowling:

Råd til lønnet landstræner

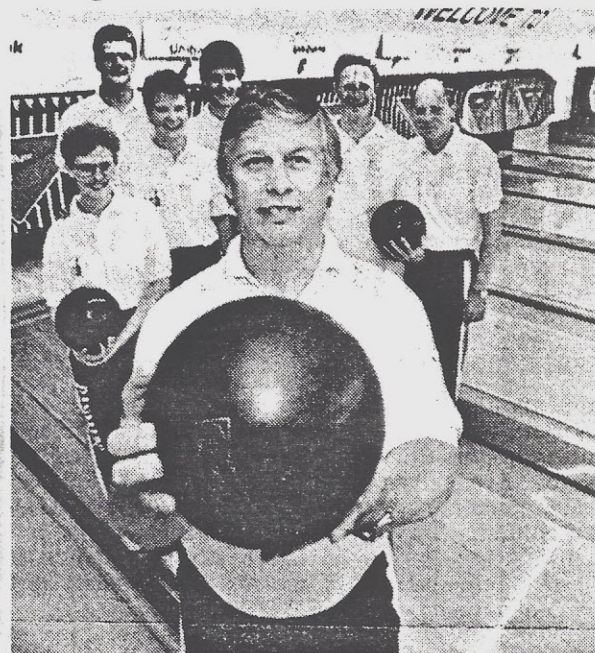
■ Takket være støtte fra Team Danmark har Dansk Bowling Forbund fået råd til at ansætte en lønnet landstræner på deltid, nemlig Leo Klitte, der i bowlingkredse regnes blandt Europas absolutte toptrænere.

Aftalen gælder foreløbig for et år, og den indebærer, at Leo Klitte er med i flyet, når landsholdene mandag rejser til VM i Singapore.

Leo Klitte opnåede selv status som landsholdsspiller i bowling efter en fodboldkarriere som målmand på divisionsplan i Viborg, Brønshøj, Kolding og Skovbakken, og han har tidligere varetaget jobbet som landstræner i årene 1983-86. Derefter virkede han i en tre-årig periode som landstræner for det spanske bowlinglandshold samtidig med, at han var sportsdirektør i en bowlinghal i Barcelona. (RB)

Viborg Stifts Folkeblad
Oplag: 13.815

Leo Klitte bliver lønnet landstræner

Takket være støtte fra Team Danmark har Dansk Bowling Forbund fået råd til at ansætte en lønnet landstræner på deltid. Det er Leo Klitte fra Viborg, der i bowlingkredse regnes blandt Europas absolutte toptrænere.

Aftalen gælder foreløbig for et år, og den indebærer, at Leo Klitte er med i flyet, når landsholdene mandag rejser til VM i Singapore. Med på VM-turen er også Leos datter, 24-årige Lene fra BK Viborg, samt 28-årige Tom Hedegaard, ST, der er blandt de 12 spillere.

Berlingske Tidende
Søndag

Løsbowlerne vil kæmpe

Sportsspejlet

Af
Jens-Carl
Kristensen



Lagde De rigtigt mærke til vor nyhed i fredagsavisen om medlemsboomet i dansk bowling?

En tredobling af medlemstallet på kun 16 måneder – fra ca. 6.000 til godt 17.000.

Stigningen er nærmest foregået i en raket fart, som ikke mange specialforbund under Dansk Idræts-Forbund har kunnet tangere. Hvis det overhovedet er set før?

Formanden Jan Donde fortæller, at den væsentligste grund er etableringen af syv nye bowlinghaller i Jylland. Og tilføjer, at tilgangen generelt er stigende i hele landet.

Mange af dem, som konkurrence-bowlerne kalder »løsbowlere«, har fået lyst til at få del i de organiserede klubbers mange tilbud og gribes også af den for de

fleste mennesker naturlige lyst til at kæmpe på fair vis.

Det er trods alt morsomt, når legen tages så alvorligt, at der er lidt på kant, og man kan få lejlighed til at prøve kræfter med ligestillede.

Dertil kommer, at bowlingsporten er yderst social. Alle kan simpelt hen være med lige fra oldeforældre til de yngste generationer.

Bowlingforbundet er lige glad for elite som bredde. Der er harmoni mellem de to kategorier, som trives i klubberne uden at rive hovederne af hinanden i kampen om baner.

Med diverse internationale titler gennem mange år har Danmarks elitebowlere sandelig også gjort god reklame for deres sportsgren.

Senest ved EM i Holland i 1989, hvor det blev til fire guldmedaljer og én af sølv.

Siden er der trænet intenst under Dansk Bowling Forbunds nye landstræner, Leo Klitte – forbundets første lønnede instruktør.

En ansættelse, der iflg. formand Donde ikke havde kunnet lade sig gøre uden Team Danmarks støtte.

Leo Klitte, 50 år, regnes

for at være blandt Europas absolutte toptrænere. I tre år fra 1986-89 var han landstræner for Spaniens bowlinglandshold og samtidig sportsdirektør i en hal i Barcelona.

Klitte er også gammel fodboldmand, aktiv i Viborg, Brønshøj, Kolding og Skovbakken.

Han leder Danmarks VM-trup, der i morgen rejser til Singapore, hvor mesterskaberne afholdes fra 21.-31.ds.

På det internationale forbunds samling under VM medbringer Dansk Bowling Forbunds formand Jan Donde et forslag, der går på at få indført blandede hold med damer og herrer i bowling. En slags mixeddouble.

Et yderst relevant forslag. For hvorfor skulle kønnene ikke også kunne parres i denne sammenhæng?

Lad os håbe ideen, der også vil gøre spillet endnu mere attraktivt, vil blive vel modtaget.

Og at de danske spillere er smykket med ædle metaller, når de vender hjem om tre ugers tid.

Flensborg Avis
Oplag: 10.000

Lønnet landstræner i dansk bowling

KØBENHAVN (RB). Takket være støtte fra Team Danmark har Dansk Bowling Forbund fået råd til at ansætte en lønnet landstræner på deltid, nemlig Leo Klitte, der i bowlingkredse regnes blandt Europas absolutte toptrænere.

Aftalen gælder foreløbig for et år, og den indebærer, at Leo Klitte er med i flyet, når landsholdene mandag rejser til VM i Singapore.

Leo Klitte opnåede selv

status som landsholdsspiller i bowling efter en fodboldkarriere som målmand på divisionsplan i Viborg, Brønshøj, Kolding og Skovbakken, og han har tidligere varetaget jobbet som landstræner i årene 1983-86. Derefter virkede han i en tre-årig periode som landstræner for det spanske bowlinglandshold samtidig med, at han var sportsdirektør i en bowlinghal i Barcelona.



Rødovre Avis, Den ny

Oplag: 25.900



■ **BOWLINGKLUBBEN**

Sisu er flot repræsenteret ved de kommende verdensmesterskaber i bowling, der finder sted i Singapore fra den 21. til den 31. august.

Peer Jensen, Pia Jarlstrøm og Per Søndberg (billedet) skal forsvare Danmarks farver, og de to førstnævnte skal vise, at deres verdens- og europamesterskaber ikke var tilfældigheder.

(Foto: Christian Spile)

Herning Folkeblad

Oplag: 17.318

Bowling: Lønnet landstræner

Takket være støtte fra Team Danmark har Dansk Bowling Forbund fået råd til at ansætte en lønnet landstræner på deltid, nemlig Leo Klitte, der i bowlingkredse regnes blandt Europas absolutte toptrænere.

Aftalen gælder foreløbig for et år, og den indebærer, at Leo Klitte er med i flyet, når landsholdene mandag rejser til VM i Singapore.

Leo Klitte opnåede selv status som landsholdsspiller i bowling efter en fodboldkarriere som målmand på divisionsplan i Viborg, Brønshøj, Kolding og Skovbakken, og han har tidligere varetaget jobbet som landstræner i årene 1983-86. Derefter virkede han i en tre-årig periode som landstræner for det spanske bowlinglandshold samtidig med, at han var sportsdirektør i en bowlinghal i Barcelona.



Dansk Bowling Forbund

Medlem af Dansk Idræts Forbund · Tilsluttet Nordisk Bowling Forbund og Fédération Internationale des Quilleurs
 Idrættens Hus · DK 2605 Brøndby · Tlf. 42 45 55 55 lok. 333 · Telex 33 111 idraet dk · Giro 3 14 68 12

by telefax - 005 45 66173001

Singapore, 22.08.91.

Hej Danmark,

Endelig. Efter fire års "utålmodig" venten, er de første kugler nu trillet i forbindelse med de 12. verdensmesterskaber i bowling.

Som tidligere meddelt var det Tom og Ole der lagde for i morges lokaltid.

Ole slap bedst igennem, idet han slog 1225 efter følgende serieforløb :

166 - 233 - 199 - 228 - 232 - 167 = 1225.

Tom slæbte 1131 hjem som følger :

223 - 195 - 159 - 205 - 185 - 164 = 1131.

Oles resultat rækker til en foreløbig 3. plads efter 1. afd. af ialt 5 afdelinger. Så der er ingen chance for dette resultat kan bruges til noget i denne single disciplin.

Iøvrigt er der allerede voldsomme forsinkelser. Hvilket formentlig betyder, at slut resultatet fra denne dags disciplin først foreligger omkring kl. 02.00 lokal tid. Såfremt muligheden foreligger vil jeg alligevel afsende dagens slutresultater umiddelbart efter afslutning.

Vi håber der blot er tale om lidt "startvanskeligheder", således de følgende dage kan holde tiden bedre.

Jeg vedlægger de kommende dages starttider. Som det fremgår af disse har Danmark nyt "nr" for hver disciplin. Det kan virke lidt uoverskueligt, men vi har markeret med ringe hvor VI skal virke. Der er ligeledes sat navne på pigernes starttider til fredagens singlekonkurrence.

Der er ingen tvivl om, at Lars og Peer umiddelbart er de mest kompetente bud på noget "voldsomt" i dag. De skal efter plane starte 17.30, men det holder som nævnt ikke. Søren og Victor fandt også banerne under den officielle opvarmning - så der kan absolut også komme noget fra denne kant.

De første amerikanere der var i ilden er der ingen grund til at frygte. Vores gamle kending Nepomuceno fra Philippinerne var også kun en skygge af sig selv. Men vi kan bedre danne os et indtryk af styrkeforholdet når denne dag er gået for herrerens vedkommende.

Skulle der opstå dansk føring senere d.d. reagerer jeg omgående.

I modsat fald forsøger jeg i nat lokal tid.

DANISH BOWLING FEDERATION

D.K.F.



Dansk Bowling Forbund

Medlem af Dansk Idræts Forbund - Tilsluttet Nordisk Bowling Forbund og Fédération Internationale des Quilleurs
 Idrættens Hus - DK 2605 Brøndby - Tlf. 42 45 55 55 lok. 333 - Telex 33 111 idraet dk - Giro 3 14 68 12

By telefax 005 45 66173001

Singapore, 04.02

P R E S S E M E D D E L E L S E

VM MEDALJER AFGJORT KL. 03.45 NAT.

Elendig planlægning og hændelige uheld på førstedagen af bowling-VM i Singapore, betød at medaljerne i herrernes single-disciplin blev afgjort kl. 03.45 lokal Singapore tid.

Mayc, Chinese Taipei trak det længste strå og sikrede sig guldmedaljen foran Mexicos Silva og Suh fra Korea.

Først i allersidste slag i den sidste af de 6 serier lykkedes det Korea at tilspille sig bronzen. Der skulle minimum 6 kegler til, og da Koreaneren slog 9 var bronzen i hus, kun 3 kegler foran Fuentes fra Venezuela.

Der blev således ikke plads til danskere på skamlen på førstedagen, hvor Ole Jørgensen, Silkeborg lykkedes bedst med 1225.

Danskernes slutstilling i den første VM-disciplin er ikke opgjort på nuværende tidspunkt.

VM fortsætter fredag med kvindernes singlekonkurrence.

Resultater :

- | | |
|-------------------------|-------------|
| 1. Mayc, Chinese Taipei | 1327 kegler |
| 2. Silva, Mexico | 1310 kegler |
| 3. Suh, Korea | 1277 kegler |

Ole Jørgensen DK	1225 kegler
Søren Sørensen DK	1176 kegler
Peer Jensen DK	1168 kegler
Per Søndberg DK	1154 kegler
Lars Øager DK	1135 kegler
Tom Hedegaard DK	1131 kegler



Midtjyllands Avis

Oplag: 22.878

Klarer Ole den fugtige varme?

Bowlernes VM starter i dag i Singapore

■ BOWLING - I dag starter kampen om bowlernes verdensmesterskab i Singapore. Med på det danske hold er Silkeborg-bowleren Ole Jørgensen, og det store spørgsmål inden de første kegler begynde at vælte er: Klarer Silkeborg-bowleren Singapore's fugtige varme?

Den 24-årige silkeborgenser bryder sig i det hele taget ikke om hård varme, og ved VM må Ole Jørgensen desuden kæmpe med en luftfugtighed på op imod 90 procent.

Forberedelserne har imidlertid været de bedste nogensinde for de 12 danske landsholdsbowlere, seks kvinder og seks herrer. De danske landsholdsbowlere har i ugen op til VM været

i træningslejr i Singapore for at vænne sig til klima'et og forholdene på stedet og der har været tilknyttet psykolog til den danske trup.

Ole bedst ved DM

På det danske herrehold står københavnerne Peer Jensen og Lars Øger med størst international erfaring. De er da også begge med i Team Danmarks elitegruppe.

Men ved de seneste danske mesterskaber blev Silkeborgs Ole Jørgensen bedst placerede VM-bowler med en andenplads foran Peer Jensen.

Meget afhænger imidlertid af den enkelte bowlers psykiske balance på selve konkurrencedagen.

Her står Ole Jørgensen godt rustet, idet landstræner Leo Klitte kender ham fra sin tid i Silkeborg og har trænet ham på ungdomslandsholdet.

Herrenes hold består af: Ole Jørgensen, Silkeborg, Tom Hedegaard, Viborg, Peer Jensen, København, Per Sønderberg, København, Søren Sørensen, Odense og Lars Øger København.

Kvindeholdet, der må tilskrives gode chancer for at komme med i topkampen, består af: Helle Andersen, Århus, Helle Jakobsen, Århus, Pia Jarlstrøm, København, Lene Klitte, Viborg, Jette Lauridsen, Århus og Anne Rath, København.

VM-stævnet varer frem til 31. august.

fruid



Dansk Bowling Forbund

Medlem af Dansk Idræts Forbund - Tilsluttet Nordisk Bowling Forbund og Fédération Internationale des Quilleurs
Idrættens Hus - DK 2605 Brøndby - Tlf. 42 45 55 55 lok. 333 - Telex 33 111 idraet dk - Giro 3 14 68 12

By telefax 005 45 66173001

Niels Erboe Hansen

Vor ref.: VM-Singapore

Dato: 23.08.91. - kl. 22.36

Niels.

Kan du på et tidspunkt be/afkræfte hvorledes disse fax når tilfredsstillende frem.

Hej Danmark,

S A T A N S O S S E

Anne Rath blev nr. 4 i singlekonkurrencen. Kun 9 kegler fra bronzen og 18 kegler fra sølvet.

USAs Norry fortrængte Anne fra 3.pladsen som hun ellers havde i sin besiddelse siden dagens allerførste start.

Vores piger har, med et par undtagelser, spillet aldeles fremragende idag. Helle Andersen var med 670 på de første 3 serier længe en alvorlig trussel. Men Helle holdt ikke hjem og sluttede på 1211.

Lørdag tager vi hul på doublerne. På grund af de katastrofale forsinkelser i går er tidsplanen for de kommende 2 dage ændret. Og der er foretaget ny lodtrækning.

Det betyder at Peer Jensen og Lars Øager starter kl. 08.00
Søren Sørensen og Per Søndberg kl. 11.15
Tom Hedegaard og Ole Jørgensen kl. 18.45.

De 2 første konkurrencedage synes at fortælle os, medaljerne er inden for rækkevidde. Vi har præget siglekonkurrencerne, og jeg tror fuldt og fast på medaljen kommer. Soon or later.

Med hensyn til presserom, så er der opstillet nogle få skrivemaskiner og der er adgang til en enkelt telefon og fax. Tlf og faxnr. er imidlertid bowlinghallens. Så denne side og vedlagte pressemeddelelse er afsendt via hotellet.

Den europæiske kongres er netop afsluttet. Det lykkedes ikke Danmark at få Europa Cup forslaget igennem i sin helhed. Men en lille listig manøvre i aller sidste øjeblik sikrede os en afsluttende finaleserie i Europa Cup i Aalborg - og dermed TV-DÆKNINGEN. Puh ha.

Niels, jeg regner med du er i kontakt med Margit B. Der er en varm hilsen til hende fra hele truppen.

DANISH BOWLING FEDERATION love / Jan



Dansk Bowling Forbund

Medlem af Dansk Idræts Forbund - Tilsluttet Nordisk Bowling Forbund og Federation Internationale des Quilleurs
 Idrættens Hus - DK 2605 Brøndby - Tlf. 42 45 55 55 lok. 333 - Telex 33 111 idraet dk - Giro 3 14 68 12

P R E S S E M E D D E L E L S E

Bowling VM, Singapore :

A N N E R A T H T Æ T P Å B R O N Z E .

Det blev en fremragende dag for de danske piger ved VMs indledende disciplin, single 6 serier.

Ganske vidst blev det ikke til medalje. Men indtil ganske få minutter før konkurrencens afslutning lå ANNE RATH, København til bronze.

Anne Rath spillede i den første af ialt fire puljer, og netop denne første pulje skulle vise sig at være den absolut stærkeste undervejs.

Vinderen af konkurrencen, Martina Beckel fra Tyskland og Sari Yrjöla fra Finland der vandt bronze spillede begge i samme start som Anne Rath. Indtil sidste serie i sidste start var det disse tre piger der fortsat lå i front. Men Lynda Norry fra USA slog lige præcis de 3 strikes der skulle til for at klemme sig ind på andenpladsen og dermed henviser Anne Rath til den modbydelige fjerde plads.

Det var derfor en skuffet dansk trup der for kort tid siden forlod hallen for at tage hjem til hotellet og sunde sig.

Men alt i alt blev det en flot dag for dansk bowling, idet Helle Andersen, Århus besatte 10. pladsen med 1211 kegler.

196 damer deltog i dagens VM-konkurrence der således gav følgende danske placeringer :

4. Anne Rath	1225 kegler	1. Martina Beckel Tyskland	1272
10. Helle Andersen	1211 kegler	2. Lynda Norry USA	1243
24. Lene Klitte	1156 kegler	3. Sari Yrjöla Finland	1234
40. Helle Jakobsen	1139 kegler		
147. Jette Lauridsen	1044 kegler		
185. Pia Jarlstrøm	959 kegler		

280 herrer deltog i gårdsdagens tilsvarende VM-konkurrence :

19. Ole Jørgensen	1225 kegler	1. Mayc, Chinese Taipei	1327
60. Søren Sørensen	1176 kegler	2. Silva, Mexico	1310
69. Peer Jensen	1168 kegler	3. Suh, Korea	1277
93. Per Søndberg	1154 kegler		
122. Lars Øager	1135 kegler		
127. Tom Hedegaard	1131 kegler		

VM fortsætter lørdag med herrernes double. De forsvarende europamestre, Lars Øager og Peer Jensen spiller kl. 08.00 lokal tid.

jd/23.08.91.



Dansk Bowling Forbund

Medlem af Dansk Idræts Forbund · Tilsluttet Nordisk Bowling Forbund og Fédération Internationale des Quilleurs

Idrættens Hus · DK 2605 Brøndby · Tlf. 42 45 55 55 lok. 333 · Telex 33 111 idraet dk · Giro 3 14 68 12

To:
THE DANISH BOWLING TEAM
Mr. BI-Reporter Jan Donde
Room 583

TELEFAX
23-08-91
Kl. 22.45

GOOD MORNING SINGAPORE

Jeg kan bekræfte at fax'erne kommer klart og tydeligt igennem – når de kommer.

Lad mig lige springe med et stort tillykke til Anne med hendes flotte fjerdeplads. Selvom det er lige under skamlen, er det da trods alt indtil videre det bedste danske VM-resultat – nogensinde.

Hva' har i gjort ved de små skævojede planlæggere? Er det første gang, at de prøver noget stort? Ka' Ibrahim ikke lige træde ind og lægge en plan.

Her går det fredelig og roligt, når man lige ser bort fra, at min telefon kimer i et væk. Selvforskyldt – yes. Det er trods alt rart, at der er så stor interesse for hvad i går og laver.

Jeg ved ikke hvor meget af verdenssituationen, der siver ned i bowlinghallen. Men – der har været kup i Sovjetunionen. Gorbi har siddet i husarrest på halvøen Krim i 3 dage. Kuppet er mislykkedes – Gorbi er tilbage i Moskva og TV-aviserne er igen nede på normal længde.

Sig til Henning at alt hurlumhejet med udvidelsen af ungseniorturneringen er gået i sin mor igen. Den forbliver på 5 hold. Med en dispensation ville der være for mange, som ville gøre krav på en ekstra div-spiller.

Jan – hvordan er vejret – har du i det hele taget set det?

I morgen eller i dag eller hvad det nu er og hedder, er jeg ikke hjemme mellem kl. 10.00 og 17.00 (4–11 pm your time), så hvis der lige er noget jeg skal glæde mig over, inde jeg går til familietræf, er det altså inden 10.

Ikke for at vade i noget skal jeg lige give Kim Skipper's og Ritzaus påmindelse videre – at morgenaviserne har tidlig dead-line om lørdagen. Typisk omkring kl. 17.30 – 18.30.

Vi har haft en slags mini Singapore-vejr de sidste par dage, men nu bliver det forfriskende 20 grader igen. Var det noget?

Jeg skal hilse fra alle, jeg nævner ikke navne, fordi jeg vil gerne holde mig på een side, som jeg har talt med, og sige »Good Luck« med de næste discipliner.

Der har ikke været meget skriveri efter førstedagen, men det skyldes selvfølgelig det sene sluttidspunkt. Idag er både Radiosporten og tekst-TV på banen – så mon ikke også aviserne får taget sig lidt sammen i lørdagsudgaven

Til sidst også en hilsen fra mig og mine telefonpassere. Det er nu tid for en kølig godnat-Odense for veludført dagsværk, een for Annes og de andres gode start og en enkelt sådan bare for helbredets skyld.



HUSK AT
VÆRE
GLADE

Jan

*Hils iøvrigt også
alle BI-journalisterne.
Hvilket sept.-nr. det
kan blive til. waw*



Midtjyllands Avis
Oplag: 22.878

- Det kan endda blive bedre

*Ole Jørgensen bedste dansker på forstedagen af
VM i bowling i Singapore*

■ BOWLING - Silkeborg-bowleren Ole Jørgensen fik en pæn debut på første konkurrencedag ved VM i Singapore.

I mændenes single over seks serier scorede han 1225 point svarende til et gennemsnit på 204 pr. serie.

- Jeg er rimeligt tilfreds med resultatet. Min start var skidt, hvorefter jeg spillede mig op i de næste serier. Men så gik det dårligt i sidste serie. Dog: alt i alt en rimelig debut, siger Ole Jørgensen fra sit hotelværelse på Plaza Hotel i Singapore.

De 16 bedste i finale

Ole Jørgensen's placering rækker til en placering omkring nummer 50 af de 300 deltagere - det endelige resultat orkede de asiatiske arrangører ikke at meddele omverdenen efter næsten 20 timers konkurrencer på den første dag. Dog ligger det fast, at verdensmesteren blev taiwaneseren Mayc (1327 kegler) foran Silva, Mexico (1310 kegler).

De næste dage byder på konkurrencer i to-mands, tre-mands og fem-mands bowling, og VM-stævnet afsluttes med en finale om det individuelle verdensmesterskab. Her er kun de 16 bedste fra de foregående dages konkurrencer med.

- Spiller jeg som i dag, har jeg kun en meget lille chance for at komme med i den afsluttende finale. Men spiller jeg konstant op til mit bedste, har jeg en chance for at blive mellem de ti til 20 bedste, siger Ole Jørgensen.

Varme ingen hindring

Den meget fugtige varme har ikke generet det danske hold, da der er air-condition i den hal, hvor VM bliver afviklet.

- Man skal blot passe på, når man går til og fra hallen, da temperaturforskellen ude og inde er 20 grader. Forholdene i hallen er trange, men banerne gode. Alle på det danske hold har fået slebet kuglerne, da der er meget olie på banerne, og det har været en stor fordel, fortæller Ole Jørgensen fra Singapore.

Det danske herrehold skal i ilden igen lørdag i double, mens kvinderne afvikler sit single-mesterskab i dag, fredag. *fryd*



Ole Jørgensen - fik en flot VM-start som bedste dansker.
Foto: Preben Baltzer

Århus Stiftstidende

Oplag: 72.043

Kaotisk start på VM

At det kan være noget slemt natteroderi at dyrke bowling, fik deltagerne i de netop startede verdensmesterskaber i Singapore et fulgyldigt bevis for. Først klokken 3,45 natten til fredag (lokal tid) lykkedes det at få kåret årets første verdensmester.

52 nationer med hver et 12 spillere stort hold skal kæmpe om VM i flere discipliner i en hal med 36 baner, og fortsætter arrangementet med så mange tekniske og organisatoriske vanskeligheder, som det er begyndt, forudser pessimister, at man ikke bliver færdig som planlagt den 31. august.

Faktisk varede førstedagen knap 20 timer, idet de første bowlere gik i gang kl. 8 torsdag morgen. Der spillede single over seks serier for mænd, og det var vand på danskernes mølle, at det netop var her, det kiksede, for Dansk Bowling Forbund, der længe har været imod den spilleform, vil på årsmødet i det internationale forbund foreslå den afskaffet og erstattet med en turnering for par af begge køn.

De seks danske deltagere opnåede beskedne placeringer. Hvor langt bagefter de var, kunne arrangørerne imidlertid ikke oplyse på grund af træthed, men det kunne dog oplyses, at Mayc, Taiwan, blev verdensmester med 1327 kegler foran Silva, Mexico, med 1310. De bedste danskere blev Ole Jørgensen, som scorede 1225, og Søren Sørensen, der noteredes for 1176 kegler.

**Holbæk Amts
Venstreblad**

Oplag: 22.503

**Kaotisk
VM-start**

At det kan være noget slemt natteroderi at dyrke bowling, fik deltagerne i de netop startede verdensmesterskaber i Singapore et fulgyldigt bevis for. Først klokken 3,45 natten til fredag (lokal tid) lykkedes det at få kåret årets første verdensmester.

52 nationer med hver et 12 spillere stort hold skal kæmpe om VM i flere discipliner i en hal med 36 baner, og fortsætter arrangementet med så mange tekniske og organisatoriske vanskeligheder, som det er begyndt, forudser pessimister, at man ikke bliver færdig som planlagt den 31. august.

Faktisk varede førstedagen knap 20 timer, idet de første bowlere gik i gang kl.

8 torsdag morgen. Der spillede single over seks serier for mænd, og det var vand på danskernes mølle, at det netop var her, det kiksede, for Dansk Bowling Forbund, der længe har været imod den spilleform, vil på årsmødet i det internationale forbund foreslå den afskaffet og erstattet med en turnering for par af begge køn.

De seks danske deltagere opnåede beskedne placeringer. Hvor langt bagefter de var, kunne arrangørerne imidlertid ikke oplyse på grund af træthed, men det kunne dog oplyses, at Mayc, Taiwan, blev verdensmester med 1327 kegler foran Silva, Mexico, med 1310.

Folkebladet Sydjylland

Oplag: 18.890

Kaotisk start på VM

At det kan være noget slemt natteroderi at dyrke bowling, fik deltagerne i de netop startede verdensmesterskaber i Singapore et fulgyldigt bevis for. Først klokken 3,45 natten til fredag (lokal tid) lykkedes det at få kåret årets første verdensmester.

52 nationer med hver et 12 spillere stort hold skal kæmpe om VM i flere discipliner i en hal med 36 baner, og fortsætter arrangementet med så mange tekniske og organisatoriske vanskeligheder, som det er begyndt, forudser pessimister, at man ikke bliver færdig som planlagt den 31. august.

Faktisk varede førstedagen knap 20 timer, idet de første bowlere gik i gang kl. 8 torsdag morgen. Der spillede single over seks serier for mænd, og det var vand på danskernes mølle, at det netop var her, det kiksede, for Dansk Bowling Forbund, der længe har været imod den spilleform, vil på årsmødet i det internationale forbund foreslå den afskaffet og erstattet med en turnering for par af begge køn.

De seks danske deltagere opnåede beskedne placeringer. Hvor langt bagefter de var, kunne arrangørerne imidlertid ikke oplyse på grund af træthed, men det kunne dog oplyses, at Mayc, Taiwan, blev verdensmester med 1327 kegler foran Silva, Mexico, med 1310. De bedste danskere blev Ole Jørgensen, som scorede 1225, og Søren Sørensen, der noteredes for 1176 kegler.

Aalborg Stiftstidende

Oplag: 74.449

Natte-bowling

SINGAPORE: At det kan være noget slemt natteroderi at dyrke bowling, fik deltagerne i de netop startede verdensmesterskaber i Singapore et fulgyldigt bevis for. Først klokken 3,45 natten til fredag (lokal tid) lykkedes det at få kåret årets første verdensmester.

52 nationer med hver et 12 spillere stort hold skal kæmpe om VM i flere discipliner i en hal med 36 baner, og fortsætter arrangementet med så mange tekniske og organisatoriske vanskeligheder, som det er begyndt, forudser pessimister, at man ikke bliver færdig som planlagt den 31. august.

Faktisk varede førstedagen knap 20 timer, idet de første bowlere gik i gang kl. 8 torsdag morgen. Der spillede single over seks serier for mænd, og det var vand på danskernes mølle, at det netop var her, det kiksede, for Dansk Bowling Forbund, der længe har været imod den spilleform, vil på årsmødet i det internationale forbund foreslå den afskaffet og erstattet med en turnering for par af begge køn.

De seks danske deltagere opnåede beskedne placeringer. Hvor langt bagefter de var, kunne arrangørerne imidlertid ikke oplyse på grund af træthed, men det kunne dog oplyses, at Mayc, Taiwan, blev verdensmester med 1327 kegler foran Silva, Mexico, med 1310. De bedste danskere blev Ole Jørgensen, som scorede 1225, og Søren Sørensen, der noteredes for 1176 kegler.

Kaotisk start

At det kan være noget slemt natteroderi at dyrke bowling, fik deltagerne i de netop startede verdensmesterskaber i Singapore et fuldgyldigt bevis for. Først klokken 3,45 natten til fredag (lokal tid) lykkedes det at få kåret årets første verdensmester.

52 nationer med hver et 12 spillere stort hold skal kæmpe om VM i flere discipliner i een hal med 36 baner, og fortsætter arrangementet med så mange tekniske og organisatoriske vanskeligheder, som det er begyndt, forudser pessimister, at man ikke bliver færdig som planlagt den 31. august. Faktisk varede førstedagen knap 20 timer.

De seks danske deltagere opnåede beskedne placeringer. Hvor langt bagefter de var, kunne arrangørerne imidlertid ikke oplyse på grund af træthed, men det kunne dog oplyses, at Mayc, Taiwan, blev verdensmester med 1327 kegler.

Vendsyssel Tidende

Oplag: 25.902

Nat-bowling

SINGAPORE: At det kan være noget slemt natteroderi at dyrke bowling, fik deltagerne i de netop startede verdensmesterskaber i Singapore et fuldgyldigt bevis for. Først klokken 3,45 natten til fredag (lokal tid) lykkedes det at få kåret årets første verdensmester.

De seks danske deltagere opnåede beskedne placeringer. Hvor langt bagefter de var, kunne arrangørerne imidlertid ikke oplyse på grund af træthed, men det kunne dog oplyses, at Mayc, Taiwan, blev verdensmester med 1327 kegler.

Herning Folkeblad

Oplag: 17.318

VM i bowling: Kaotisk start

At det kan være noget slemt natteroderi at dyrke bowling, fik deltagerne i de netop startede verdensmesterskaber i Singapore et fuldgyldigt bevis for. Først klokken 3,45 natten til fredag (lokal tid) lykkedes det at få kåret årets første verdensmester.

52 nationer med hver et 12 spillere stort hold skal kæmpe om VM i flere discipliner i een hal med 36 baner, og fortsætter arrangementet med så mange tekniske og organisatoriske vanskeligheder, som det er begyndt, forudser pessimister, at man ikke bliver færdig som planlagt den 31. august.

Faktisk varede førstedagen knap 20 timer, idet de første bowlere gik i gang kl. 8 torsdag morgen.

Mayc, Taiwan, blev verdensmester med 1327 kegler foran Silva, Mexico, med 1310. De bedste danskere blev Ole Jørgensen, som scorede 1225, og Søren Sørensen, der noteredes for 1176 kegler.

Ekstra Bladet

Oplag: 245.393

KAOS VED VM-BOWLING

At det kan være noget slemt natteroderi at dyrke bowling, fik deltagerne i de netop startede verdensmesterskaber i Singapore et fuldgyldigt bevis for. Først klokken 3,45 natten til fredag (lokal tid) lykkedes det at få kåret årets første verdensmester. 52 nationer med hver et 12 spillere stort hold skal kæmpe om VM i flere discipliner i een hal med 36 baner, og fortsætter arrangementet med så mange tekniske og organisatoriske vanskeligheder, som det er begyndt, forudser pessimister, at man ikke bliver færdig som planlagt den 31. august.

De seks danske deltagere opnåede beskedne placeringer. Hvor langt bagefter de var, kunne arrangørerne imidlertid ikke oplyse på grund af træthed, men det kunne dog oplyses, at Mayc, Taiwan, blev verdensmester med 1327 kegler foran Silva, Mexico, med 1310. De bedste danskere blev Ole Jørgensen, som scorede 1225, og Søren Sørensen, der noteredes for 1176 kegler.



Helsingør Dagblad

Oplag: 6.386

Kaotisk start på VM i bowling

At det kan være noget slemt natteroderi at dyrke bowling, fik deltagerne i de netop startede verdensmesterskaber i Singapore et fulgyldigt bevis for. Først klokken 3,45 natten til fredag (lokal tid) lykkedes det at få kåret årets første verdensmester.

52 nationer med hver et 12 spillere stort hold skal kæmpe om VM i flere discipliner i een hal med 36 baner, og fortsætter arrangementet med så mange tekniske og organisatoriske vanskeligheder, som det er begyndt, forudser pessimister, at man ikke bliver færdig som planlagt den 31. august.

Faktisk varede førstedagen knap 20 timer, idet de første bowlere gik i gang kl. 8 torsdag morgen. Der spillede single over seks serier

for mænd, og det var vand på danskernes mølle, at det netop var her, det kiksede, for Dansk Bowling Forbund, der længe har været imod den spilleform, vil på årsmødet i det internationale forbund foreslå den afskaffet og erstattet med en turnering for par af begge køn.

De seks danske deltagere opnåede beskedne placeringer. Hvor langt bagefter de var, kunne arrangørerne imidlertid ikke oplyse på grund af træthed, men det kunne dog oplyses, at Mayc, Taiwan, blev verdensmester med 1327 kegler foran Silva, Mexico, med 1310. De bedste danskere blev Ole Jørgensen, som scorede 1225, og Søren Sørensen, der noteredes for 1176 kegler.

Viborg Stifts Folkeblad

Oplag: 13.815

Kaotisk start på bowling-VM

Natteroderi i Singapore

At det kan være noget slemt natteroderi at dyrke bowling, fik deltagerne i de netop startede verdensmesterskaber i Singapore et fulgyldigt bevis for. Først klokken 3,45 natten til fredag (lokal tid) lykkedes det at få kåret årets første verdensmester.

52 nationer med hver et 12 spillere stort hold skal kæmpe om VM i flere discipliner i een hal med 36 baner, og fortsætter arrangementet med så mange tekniske og organisatoriske vanskeligheder, som det er begyndt, forudser pessimister, at man ikke bliver færdig som planlagt den 31. august.

Faktisk varede førstedagen

knap 20 timer, idet de første bowlere gik i gang kl. 8 torsdag morgen. Der spillede single over seks serier for mænd, og det var vand på danskernes mølle, at det netop var her, det kiksede, for Dansk Bowling Forbund, der længe har været imod den spilleform, vil på årsmødet i det internationale forbund foreslå den afskaffet og erstattet med en turnering for par af begge køn.

De seks danske deltagere opnåede beskedne placeringer. Hvor langt bagefter de var, kunne arrangørerne imidlertid ikke oplyse på grund af træthed, men det kunne dog oplyses, at Mayc, Taiwan, blev verdensmester med 1327 kegler foran Silva, Mexico, med 1310. De bedste danskere blev Ole Jørgensen, som scorede 1225, og Søren Sørensen, der noteredes for 1176 kegler.



Dansk Bowling Forbund

Medlem af Dansk Idræts Forbund · Tilsluttet Nordisk Bowling Forbund og Fédération Internationale des Quilleurs
Idrættens Hus · DK 2605 Brøndby · Tlf. 42 45 55 55 lok. 333 · Telex 33 111 idraet dk · Giro 3 14 68 12

By fax 005 45 66173001

Hr. Niels Ærboe Hansen

24.08.91. 15.40

Hej Niels m. fl.

Tak for din bekræftelse og dejlige budskaber.

Halvdelen af herrernes 2-mandshold er nu afviklet. Peer og Lars er på nuværende tidspunkt på 4. pladsen med 2445. Fordelt med 1242 til Peer og 1203 til Lars.

Men det er udelukkende ikke-europæiske hold der ligger 1-2-3, så derfor er Lars og Peer fortsat Europas bedste 2-mandshold - lige nu.

Søren og Victor slog også rigtigt pænt. Søren 1194 og Victor 1192 gav 2386 og en foreløbig 8. plads. Det er faktisk skide flot.

Den ændrede tidsplan ser ud til at holde rimeligt godt. Derfor lige nu en mindre pause for danskerne inden Tom og Ole skal i ilden i dagens sidste start.

Ja, det kan godt være vi skulle have sendt Ibrahim herud for et par måneder siden for at give "de små" en lektion i anvendelse af ACCU-SCORE m.,m.

Nå, bortset fra førstedagen så er det rent arrangementmæssigt gået tåleligt siden.

Vejret ser jeg da lidt til. Nemlig når jeg forlader bus eller taxi for at gå ind i hallen. Og omvendt. Men udover at det er møghamrende tungt og ulækkert varmt - så er der ingen egentlig sol. Men med mellemrum regn i stride strømme. Når det regner så regner det altså.

Skal vi have medalje i dag så skal det altså være Tom og Ole. Men bliver det ikke det - så må vi fortsat konstatere fornem VM-fremgang.

To hold på nuværende tidspunkt blandt de 10 bedste holder selvfølgelig ikke efter de to sidste starter. Formentlig. Men kigger vi tilbage så må vi atter betegne dagens resultater som hidtil VM-bedste.

USA fører lige nu med 2532. Filipinerne er toer og Qatar er 3 er.

Jeg stopper for denne gang, idet jeg håber du har denne fax inden du tager hjemmefra til helt ligegyldige familietræf . . .

Jeg vender tilbage når dagens konkurrence er afsluttet. Har iøvrigt noteret mig diverse dead-line signaler. Men er ikke selv istand til at love dem overholdt. Hvis du forstår.

Mange hilsner

DANISH BOWLING FEDERATION

Jan



Dansk Bowling Forbund

Medlem af Dansk Idræts Forbund · Tilsluttet Nordisk Bowling Forbund og Fédération Internationale des Quilleurs
Idrættens Hus · DK 2605 Brøndby · Tlf. 42 45 55 55 lok. 333 · Telex 33 111 idraet dk · Giro 3 14 68 12

By telefax : 005 45 66173001

Niels Ærboe Hansen

Singapore, 24.08.91
kl. 22.50

P R E S S E M E D D E L E L S E

FREMRAGENDE VM 7. PLADS TIL DE DANSKE EUROPAMESTRE.

De danske europamestre i herredouble, Lars Øager og Peer Jensen, spillede sig til en aldeles fornem 7. plads på 3. dagen af bowling-VM i Singapore.

Kun 25 kegler skiller den glimrende konstellation fra bronzen.

Meget tyder på at en meget svag 4. runde i sidste serie af Peer Jensen fik afgørende betydning. Peer Jensen havde ellers spillet i ren opvisningsstil i samtlige serier. Også sidste serie startede godt. Men kun 8 kegler ialt i 4. runde, ovenikøbet efter 2 strikes, gjorde udslaget. Kun 3 kegler i 4. rundes 1. slag blev skæbnesvangert og prægede Peer Jensen i resten af sidste serie.

Peer Jensens serieforløb : 245 - 199 - 206 - 221 - 202 - 169 gav 1242 kegler
Lars Øagers serieforløb : 178 - 202 - 204 - 198 - 193 - 228 gav 1203 kegler,
og dermed en total på 2445.

Den anden danske double med Søren Sørensen og Per Søndberg spillede også ganske udemærket.

Søren Sørensen slog 1196 og Per Søndberg 1192 og dermed en total på 2388.

Den sidste danske double, Tom Hedegaard og Ole Jørgensen slog total 2344, fordelt med 1157 til Ole Jørgensen og 1187 til Tom Hedegaard.

Alt i alt 3 eminente par-resultater der endnu engang understreger den enorme internationale fremgang.

Men igen manglede den afgørende "finish" der kunne have sikret de første VM-medaljer. Slutresultat : 1. USA 2532 / 2. Japan 2526 / 3. Philip. 2470

Imidlertid viser bredden på det danske herrelandshold at mulighederne kan være tilstede i den kommende 3-mandshold og 5-mandsholdkonkurrence.

Søndag afgør damernes deres double, og her bliver det interessant at følge den nye konstellation, Anne Rath og Helle Jakobsen. Parret spiller søndag morgen lokal tid. Senere er det Pia Jarlstrøm og Jette Lauridsens tur. Sidst slutter vi med Lene Klitte/Helle Andersen der ligeledes gives medalje-chance.

VM-Singapore / jd



Flensborg Avis

Oplag: 10.000

Kaotisk start på VM i bowling i Singapore

SINGAPORE (RB). At det kan være noget slemt natteroderi at dyrke bowling, fik deltagerne i de netop startede verdensmesterskaber i Singapore et fulgyldigt bevis for. Først klokken 3,45 natten til fredag (lokal tid) lykkedes det at få kåret årets første verdensmester.

52 nationer med hver et 12 spillere stort hold skal kæmpe om VM i flere discipliner i een hal med 36 baner, og fortsætter arrangementet med så mange tekniske og organisatoriske vanskelig-

heder, som det er begyndt, forudser pessimister, at man ikke bliver færdig som planlagt den 31. august.

Faktisk varede første dagen knap 20 timer, idet de første bowlere gik i gang kl. 8 torsdag morgen. Der spillede single over seks serier for mænd, og det var vand på danskernes mølle, at det netop var her, det kiksede, for Dansk Bowling Forbund, der længe har været imod den spilleform, vil på årsmødet i det internationale forbund foreslå

den afskaffet og erstattet med en turnering for par af begge køn.

De seks danske deltagere opnåede beskedne placeringer. Hvor langt bagefter de var, kunne arrangørerne imidlertid ikke oplyse på grund af træthed, men det kunne dog oplyses, at Mayc, Taiwan, blev verdensmester med 1327 kegler foran Silva, Mexico, med 1310. De bedste danskere blev Ole Jørgensen, som scorede 1225, og Søren Sørensen, der noteredes for 1176 kegler.

Jyllands Posten/
Morgenavisen

Oplag: 134.009

BOWLING

VM-RESULTATER

■ Resultatet af kvindernes single over seks serier ved VM i bowling i Singapore:

1. Martina Beckel, Tyskland, 1272 point. 2. Lynda Norry, USA, 1243. 3. Sari Yrjöla, Finland, 1234. 4. Anne Rath, Danmark, 1225. 10. Helle Andersen, Danmark, 1211. 24. Lene Klitte, Danmark, 1156.

ANNE RATH TÆT PÅ VM-BRONZE

■ Anne Rath var kun få minutter fra en bronze-triumf ved VM i bowling i Singapore, men danskeren måtte nøjes med en fjerdeplads i kvindernes single over seks serier.

Anne Rath lå inden sidste serie på en tredjeplads, men måtte se sig henvist fra denne placering, da amerikaneren Lynda Norry i sidste forsøg slog præcis de tre strikes, der skulle til, for at hun kunne klemme sig ind som nummer to.

Dermed måtte finnen Sari Yrjöla nøjes med tredjepladsen, mens Martina Beckel fra Tyskland vandt med en totalscore på 1272 point.

Sari Yrjöla opnåede 1234, mens Anne Rath fik noteret 1225 point.

Ekstra Bladet

Oplag: 245.393

TÆT PÅ VM BRONZE

Anne Rath var kun få minutter fra en bronze-triumf ved VM i bowling i Singapore, men danskeren måtte nøjes med en fjerdeplads i kvindernes single over seks serier.

Anne Rath lå inden sidste serie på en tredjeplads, men måtte se sig henvist fra denne placering, da amerikaneren Lynda Norry i sidste forsøg slog præcis de tre strikes, der skulle til, for at hun kunne klemme sig ind som nummer to.

Frederiksborg
Amts Avis

Oplag: 31.963

Bowling

VM

Resultatet af kvindernes single over seks serier ved VM i bowling i Singapore:

1. Martina Beckel, Tyskland, 1272 point.
2. Lynda Norry, USA, 1243.
3. Sari Yrjöla, Finland, 1234.
4. Anne Rath, Danmark, 1225.
10. Helle Andersen, Danmark, 1211.
24. Lene Klitte, Danmark, 1156.



Dansk Bowling Forbund

Medlem af Dansk Idræts Forbund - Tilsluttet Nordisk Bowling Forbund og Fédération Internationale des Quilleurs

Idrættens Hus - DK 2605 Brøndby - Tlf. 42 45 55 55 lok. 333 - Telex 33 111 idraet dk - Giro 3 14 68 12

By telefax to : 005 45 66173001

Niels Ærboe Hansen

Singapore, 25.08.91.
kl. 20.16

Hej Niels,

Det gik ikke i 2-mands hold hos damerne. Men de kommende dage venter de to holdkonkurrencer hvor vi tror vi har de største medaljchancer.

Jeg vedlægger en situationsrapport som jeg lovet du OMGÅENDE faxer til radiosporten. Jeg har stillet dem i udsigt de har den inden kl. 15.00. Så vil de tage rapporten med i eftermiddagens sport og musik.

Ifølge Henrik Brandt vil de i næste uge forsøge at lave lidt telefon-snak herudefra.

Men vil du sende vedlagte situationsrapport til Henrik. Tak.

Iøvrigt :

Atter ændringer i tidsprogrammet, hvilket betyder at du ikke kan regne med det tidligere faxede program. Men jeg skal sørge for at lade høre fra os så såre vi har nyt de kommende dage. Mere kan jeg ikke love, eftersom jeg dårligt selv kender det nøjagtige program.

P R E S S E M E D D E L E L S E

Det lykkedes ikke Danmark at hente VM-medaljer i damernes 2-mands holdkonkurrence i Singapore, søndag.

Anne Rath og Helle Jakobsen besatte 21. pladsen med totalt 2284 kegler. Der kom aldrig rigtigt gang i spillet for den nye konstellation der dog med en god afslutning absolut kunne være deres resultat bekendt.

Anne Rath fortsatte sit gode spil der nu betyder at hun besætter en samlet 5. plads individuelt. De 16 bedste går videre til semifinalen efter 24 indledende serier. Der resterer således endnu 12 serier.

På herresiden er Peer Jensen bedste dansker på en 21. plads kun 14 kegler efter den attraktive 16. plads.

Den danske trup afventer nu spændt de kommende dages store holdkonkurrencer. Med den bredde der hidtil har været vist skal det blive særdeles interessant at følge udviklingen på holdsiden.



Dansk Bowling Forbund

Medlem af Dansk Idræts Forbund · Tilsluttet Nordisk Bowling Forbund og Fédération Internationale des Quilleurs

Idrættens Hus - DK 2605 Brøndby - Tlf. 42 45 55 55 lok. 333 - Telex 33 111 idraet dk - Giro 3 14 68 12

Danmarks Radio
Radiosporten
att. hr. Henrik Brandt

Singapore, 25.08.91
kl. 19.58 lokaltid

P R E S S E M E D D E L E S E

Situationsrapport Bowling-VM, Singapore :

Selvom Dansk Bowling Forbund endnu ikke har hentet medaljer ved VM i Singapore, så har VMs første dage allerede vist, at dansk bowlings internationale resultater er i fortsat fremmarch.

Allerede i den første disciplin, individuelt 6 serier befæstede Anne Rath sin position som en af verdens absolut bedste kvindelige bowlere.

Anne Rath besatte 4. pladsen med 1225 kegler, hvilket kun var 9 point fra bronzemedaljen. Og yderligere 9 point fra sølvet.

4. pladsen var den hidtil bedste danske VM-placering i disciplinen nogensinde. 196 kvinder deltog i konkurrencen.

I herrernes tilsvarende konkurrence besatte Ole Jørgensen 19. pladsen, også med et totalt keglefald på 1225. Ialt 280 herrer deltog i konkurrencen der iøvrigt havde den dårligste dansker på en 127. plads. Aldrig tidligere har samtlige herrer placeret sig i den bedste halvdel.

I konkurrencen for 2-mands hold fortsatte de danske herrer det fremragende spil. De forsvarende europamestre, Lars Øager og Peer Jensen slog ialt 2445 point og placerede sig på en fornem 8. plads i et felt på 140 hold. Kun 25 kegler fra en bronzemedalje.

Til gengæld måtte damernes 2-mands hold konstellation, Anne Rath og Helle Jakobsen nøjes med en placering som nr. 21 ud af 97 hold med en samlet score på 2283 kegler.

Individuelt efter 12 af 24 indledende serier er Anne Rath placeret på en strålende 5. plads med 2396 point. 16 kvinder går til semifinalen.

Peer Jensen er som bedste danske herrer placeret som nr. 21, kun 14 kegler efter 16. pladsen der giver adgang til semifinalen. Også her resterer 12 serier. Peer Jensen har totalt 2410 point.

De kommende dage byder på 3 og 5-mands hold konkurrence, inden VM slutter med finalespillet.

Men indtil videre flotte VM-resultater af de danske bowlinglandshold.



Dansk Bowling Forbund

Medlem af Dansk Idræts Forbund - Tilslutter Nordisk Bowling Forbund og Fédération Internationale des Quilleurs
Idrættens Hus - DK 2605 Brøndby - Tlf. 42 45 55 55 lok. 333 - Telex 33 111 idraet dk - Giro 3 14 68 12

By telefax oo5 45 66173oo1

Niels Ærboe Hansen

26.08.91.
kl. 01.00.

Bowling-VM, Singapore :

Dansk damehold med i medaljeopløb.

Det danske tre-mandshold, Lene Klitte, Pia Jarlstrøm og Jette Lauridsen har placeret sig på 5. pladsen efter 1. afdeling af damernes 3-mandshold konkurrence.

Holdet spillede sig gevaldigt op med 632 i sidste serie og dermed totalt 1764. Fordelt med 634 til Jette Lauridsen, 566 til Pia Jarlstrøm og 564 til Lene Klitte.

Canada fører med 1800 efterfulgt af Australien 1791 og Sverige 1782.

Danmarks andet 3-mandshold, Anne Rath, Helle Andersen og Helle Jakobsen slap knap så heldigt fra 1. afdeling. Totalt 1657, fordelt med 585 til Anne Rath, 543 til Helle Andersen og beskedne 529 til Helle Jakobsen.

I herrernes tilsvarende konkurrence er Tom Hedegaard, Søren Sørensen og Per Søndberg placeret på 19. pladsen efter 1. afdeling. Tom Hedegaard 595, Søren Sørensen 576 og Per Søndberg 570. Totalt 1741.

Lars Øager, Peer Jensen og Ole Jørgensen ligger nr. 25 med 1725. Lars Øager 610, Peer Jensen 574 og Ole Jørgensen 541.

USA fører med suveræne 1980 foran Frankrig 1859 og Japan 1831.

Individuelt ligger Anne Rath fortsat nr. 5 efter 15 serier med 2981. 16. pladsen der giver adgang til semifinalen har p.t. 2899. Helle Andersen er kun 25 kegler fra 16. pladsen.

Peer Jensen mangler 23 kegler til 16. pladsen, idet Peer Jensen efter 15 serier har 2984. Lars Øager har 2948. Søren Sørensen 2946. Per Søndberg 2916 og Tom Hedegaard 2913.

Såvel damernes som herrernes 3-mandshold konkurrence afsluttes tirsdag.

Endnu ingen TV-afklaring. Endnu er der ikke optaget et eneste sekund. De manglende 2-mandshold : 16.Søren/Per - 31. Tom/Ole.

Ingen fax vedr. Radio Fyn.

Mange hilsner fra Singapore.

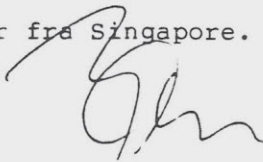

Dansk Bowling Forbund

Medlem af Dansk Idræts Forbund · Tilsluttet Nordisk Bowling Forbund og Fédération Internationale des Quilleurs

Idrættens Hus · DK 2605 Brøndby · Tlf. 42 45 55 55 lok. 333 · Telex 33 111 idraet dk · Giro 3 14 68 12

To:
THE DANISH BOWLING TEAM
Mr. President
Jan Donde
Room 583

TELEFAX
26-08-91
Kl. 13.15

GO' AFTEN SINGAPORE

Navne kan bruges til mange ting. Man kan sige:

»Det går ÆR_(boe)lig talt skide godt«, eller

»Nu skal der dølen Donde'me ske noget«.

Eller som den til højre der stammer fra Berlingeren.

Sjovt nok – kan "Ibrahim" ikke bruges til noget.

Kaotisk start

At det kan være noget slemt natteroderi at dyrke bowling, fik deltagerne i de netop startede verdensmesterskaber i Singapore et fuldgyldigt bevis for. Først klokken 3,45 natten til fredag (lokal tid) lykkedes det at få kåret årets første verdensmester.

52 nationer med hver et 12 spillere stort hold skal kæmpe om VM i flere discipliner i een hal med 36 baner, og fortsætter arrangementet med så mange tekniske og organisatoriske vanskeligheder, som det er begyndt, forudser pessimister, at man ikke bliver færdig som planlagt den 31. august. Faktisk varede førstedagen knap 20 timer.

De seks danske deltagere opnåede beskedne placeringer. Hvor langt bagefter de var, kunne arrangørerne imidlertid ikke oplyse på grund af træthed, men det kunne dog oplyses, at Mayc, Taiwan, blev verdensmester med 1327 kegler.

Der nåede vist ikke meget med i søndagsaviserne.

Det blev

lige sent nok. Men her til højre et Ritzaus telegram fra en af de første dage.

Jeg fik desværre ikke hørt Radiosporten søndag, så jeg kan ikke sige hvad de gjorde ud af situationsrapporten.

Sig til Søren, at jeg er blevet citeret i Radio Fyn for at have sagt, at han ikke er længere væk fra en semifinalplads – end at det sagtens kan nås. Så – nu har han dølen Donde'me bare at gøre det. Radioen ville tale med Søren. Jeg foreslog, at de fax'ede ud til jer, for at aftale et tidspunkt. Er det sket?

Jan – jeg håber at du følger op på de individuelle placeringer. Husk at påføre 16. pladsen.

Jeg mangler placeringen for de to af herrer-doublerne.

Jan – har du undersøgt noget som helst omkring TV? Tilbydes der noget over det internationale net?

Tidspunktet for os er iøvrigt uheldigt rent TV-mæssigt. Der er VM i mange idrætsgrene i øjeblikket. Det gav f.eks. 3 guld til Danmark i svømning.

Ellers alt vel her til lands. Vi venter spændt på at høre godt nyt.

Mange glade og forventningsfulde hilsener til alle fra

Rath ærgerligt

Af Hans Davidsen-Nielsen

Indtil ganske få minutter før konkurrencens afslutning lå danske Anne Rath til bronze ved VM i bowling i Singapore. Men så tog den amerikanske bowler Lynda Norry for alvor fat om kuglen, og med tre strikes lykkedes det hende at klemme sig op på andenpladsen, og henvise Anne Rath til en flot men lidt ærgerlige fjerdeplads. Tyske Martina Beckel vandt VM.

I det hele taget klarede de danske piger i bowlingsko sig flot ved VMs indledende disciplin, single 6 serier. Udover

Anne Rath indtog Helle Andersen 10. pladsen og Lene Klitte kom på 24. pladsen. 196 damer deltog.

De danske herrer havde sværere ved at holde kuglen på ret kurs. Bedste dansker i single 6 serier blev Ole Jørgensen med en 19. plads.

VM fik en kaotisk start torsdag. Førstklokken 3,45 natten til fredag, lokal tid, lykkedes det at kåre årets første verdensmester, Mayc.

52 nationer med hver et 12 spillere stort hold skal kæmpe om VM i flere discipliner. Men der er kun een hal med 36 baner.





Vejle Amts Folkeblad
Oplag: 27.922

Fredericia Dagblad
Oplag: 9.147

Dansk 7.-plads ved VM i bowling

Det blev til en syvendeplads for de danske europamestre i herredouble ved VM i bowling i Singapore.

Med sammenlagt 2445 point skilte kun 25 kegler Lars Øager og Peer Jensen fra bronzemedaljen, der blev vundet af et filippinsk par med 2470 point.

USA blev verdensmester med 2532 point, mens sølv gik til Japan med 2526 point.

**Jyllands Posten/
Morgenavisen**
Oplag: 134.009



VM I SINGAPORE
■ Resultater fra VM i bowling i Singapore for to-mandshold:
Mænd: 1. Mexico, 2555 kegler. 2. Taiwan, 2523. 3. Korea, 2507. 8. Danmark (Lars Øager/Peer Jensen), 2445.
Kvinder: 1. Japan, 2438 kegler. 2. Canada, 2420. 3. USA, 2392. 21. Danmark (Anne Rath/Helle Jakobsen), 2283.

Lolland-Falsters Folketidende

Oplag: 24.212

Bowling

VM i Singapore
Resultater fra VM i bowling i Singapore for to-mandshold

- Mænd
1. Mexico, 2555 kegler.
2. Taiwan, 2523.
3. Korea, 2507.
8. Danmark (Lars Øager/Peer Jensen), 2445.
Kvinder
1. Japan, 2438 kegler.
2. Canada, 2420.
3. USA, 2392.
21. Danmark (Anne Rath/Helle Jakobsen), 2283.

Thisted Dagblad
Oplag: 11.571

Dansk double fik syvendeplads

Det blev til en syvendeplads for de danske europamestre i herredouble ved VM i bowling i Singapore.

Med sammenlagt 2445 point skilte kun 25 kegler Lars Øager og Peer Jensen fra bronzemedaljen, der blev vundet af et filippinsk par med 2470 point.

USA blev verdensmester med 2532 point, mens sølv gik til Japan med 2526 point.

Øvrige danske herredoubler var Søren Sørensen og Per Søndberg, der opnåede 2388 point, og Tom Hedegaard og Ole Jørgensen, som sluttede med en total på 2344.

Midtjyllands Avis
Oplag: 22.878

Blød double for Ole Jørgensen

■ BOWLING - Ole Jørgensen blev sammen med Tom Hedegaard placeret som dårligste doublepar af de tre danske deltagende, da VM i Singapore lørdag bød på konkurrencerne i double.

Det blev imidlertid til en syvendeplads for de danske europamestre, Lars Øager og Peer Jensen. Med sammenlagt 2445 point skilte kun 25 kegler de to danskere fra bronzemedaljen, der blev vundet af et filippinsk par med 2470 point.

USA blev verdensmester med 2532 point, mens sølv gik til Japan med 2526 point.

Øvrige danske herredoubler var Søren Sørensen og Per Søndberg, der opnåede 2388 point, mens Tom Hedegaard og Ole Jørgensen, sluttede med en total på 2344.

I kvindernes single over seks serier var Anne Rath kun få minutter fra en bronze-triumf, men danskeren måtte nøjes med en fjerdeplads.

Anne Rath lå inden sidste serie på en tredjeplads, men måtte se sig henvist fra denne placering, da amerikaneren Lynda Norry i sidste forsøg slog præcis de tre strikes, der skulle til, for at hun kunne klemme sig ind som nummer to.

Dermed måtte finnen Sari Yrjöla nøjes med tredjepladsen, mens Martina Beckel fra Tyskland vandt med en totalscore på 1272 point.

Sari Yrjöla opnåede 1234, mens Anne Rath fik noteret 1225 point.

Dansk Bowling Forbund

Medlem af Dansk Idræts Forbund · Tilsluttet Nordisk Bowling Forbund og Fédération Internationale des Quilleurs
 Idrættens Hus · DK 2605 Brøndby · Tlf. 42 45 55 55 lok. 333 · Telex 33 111 idraet dk · Giro 3 14 68 12

BY FAX 005 45 66173001
 NIELS FERBER

SINGAPORE, 27.08.91
 MIDNAT.

HEY DANMARK:

TELEFONER OG DIVERSE FAX M.M. ER BLOKKEDE,
 RESULTATLISTER FORSINKET OSV. - MEN HER
 FØLGER KORT OVERSIGT PÅTIL Dagens GØREMÅL.

DAMPER:

- 1. CANADA 3563
 - 2. SVERIGE 3531
 - 3. SVERIGE 3495
 - 10. DANMARK 3438
 - 11. DANMARK 3433
- (527-618-529 = 1674)
 (LENE/PIA/JETTE)
 (HELLE/HELLE/ANNE)
 675. 554. 547 = 1776

INDIVIDUELT

- 1. JAPAN 3692
 - 2. CANADA 3605
 - 3. CANADA 3578
 - 7. HELLA 3549
 - 9. ANNE R. 3528
 - 16. 3485
- (675 1046)

5 MH DAMPER:
 1/2 LENE KUTTE

5 MH HERRER:
 1/2 TOM H.

MERE UDFØRUGT
 FØLGER I MØRGEN
 Km.

HERRER:

- 1. USA 3880
 - 2. CH. SAIP 3701
 - 3. FINLAND 3689
 - 10. DANMARK 3604
 - 43. DANMARK 3372
- (6225/010/per)
 639-582-658 = 1879.
 Søren-TOM-VICTOR
 548-527-559 = 1631

INDIVIDUELT

- | | | |
|-------------------|-------------|------|
| 1. KOREA 3805 | 57. OLE J | 3705 |
| 2. CH. SAIP 3765 | 63. JØREN J | 3494 |
| 3. VENEZUELA 3742 | 69. VICTOR | 3475 |
| 15. PIER J. 3642 | 97. TOM. | 3432 |
| 16. 3640 | | |
| 27. LARS Ø 3587 | (280) | |



Dansk Bowling Forbund

Medlem af Dansk Idrætts Forbund · Tilsluttet Nordisk Bowling Forbund og Fédération Internationale des Quilleurs

Idrættens Hus · DK 2605 Brøndby · Tlf. 42 45 55 55 lok. 333 · Telex 33 III idraet dk · Giro 3 14 68 12

SPORTSREDAKTIONEN

Telefax

PRESSEMEDDELELSE

HELLE ANDERSEN TÆT PÅ MEDALJE

Inden de sidste 3 serier i holddisciplinerne ved verdensmesterskaberne i Singapore, har Helle Andersen fra Århus spillet sig helt frem til en individuel medalje chance. Det er hendes stærke spil i de sidste 3 dage, der har gjort, at hun er avanceret helt frem i toppen i det individuelle spil. For 3 dage siden var det en 17. plads udenfor medaljepuljen, og nu drejer det sig så om kun få kegler op til bronzemedaljen.

Det er i All Event, der omhandler holddisciplinernes 18 serier plus de indledende 6 serier, at Helle nu står lige foran Danmarks første VM-medalje nogensinde. I de sidste 3 dage hvor det har drejet sig om 3-mands hold og første halvdel af 5-mands hold, har hun spillet med over 200 i snit.

Helle er samtidig sikret en plads blandt de 16 i finalen, hvor hun på kvindesiden sikkert også får følgeskab af Anne Rath, der inden de sidste 3 serier ligger på en 11. plads med et forspring på 50 kegler.

Peer Jensen og Lars Øager kan med lidt habilt spil i morgen, torsdag, også sikre sig en plads i finalen.

Semifinalen starter fra scratch. Der spilles en serie alle mod alle. Semifinalen spilles fredag og lørdag.

Den sidste holddisciplin, 5-mands hold, giver ingen danske medaljer. Allerede inden de sidste 3 serier i morgen spør forbundsformand Jan Donde fra Singapore, at det for både mænd og kvinder kun bliver til sekundære placeringer - hvis der da ikke sker et mirakel.

Jan Donde kan kontaktes i Singapore på Plaza Hotel, telefon 009 65 298 0011 værelse 583.

Odense den 28. august 1991

Med venlig hilsen
DANSK BOWLING FORBUND

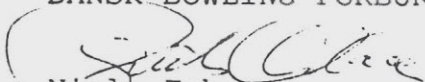
Niels Erboe
Pressesekretær
Tlf: 66 17 30 01

Dansk Bowling Forbund

Medlem af Dansk Idræts Forbund · Tilsluttet Nordisk Bowling Forbund og Fédération Internationale des Quilleurs

Idrættens Hus · DK 2605 Brøndby · Tlf. 42 45 55 55 lok. 333 · Telex 33 111 idraet dk · Giro 3 14 68 12

By telefax oo5 45 66173001
Niels Ærboe Hansen

Singapore, onsdag.

P R E S S E M E D D E L E L S E

NEJ TAK TIL DAMER.

Det lykkedes ikke Dansk Bowling Forbund at få indført mixed double i forbindelse med diverse zone og verdensmesterskaber.

På verdenskongressen i Singapore der afholdtes i forbindelse med verdensmesterskaberne, blev forslaget markant nedstemt. Det var primært de delegerede fra den asiatiske zone der sagde nej.

Heller ikke en modificeret udlægning, nemlig at den enkelte zone eventuelt kunne udskrive mixed double, vandt gehør. Der var klart nej til damer.

Imidlertid var det ikke den officielle argumentation for at stemme nej. I henhold til Dansk Bowling Forbunds formand, Jan Donde - er den officielle holdning, at når man ikke stiller med damelandshold fra den del af bowlingverdenen, så bør resten af verdensorganisationens medlemslande helst heller ikke gøre det. I det der så er discipliner andre kan tage medaljer i, hvor en del både asiatiske og amerikanske lande ikke kan på grund af manglende damedeltagelse.

En besynderlig og højest unfair indstilling til et seriøst og særdeles relevant forslag udtaler Jan Donde.

Eftersom 32 ud af de 48 deltagende nationer ved årets VM er repræsenteret på damesiden, burde indstillingen være anderledes. Men de nationer der ikke stiller med fuldt damehold (6), var heller ikke begejstret.

Vi har taget afstemningen til efterretning, hvilket dog ikke på nogen måde har fået os til at "begrave" ideen.

Vi må sælge ideen anderledes. Måske bør vi til næste kongres fremsætte forslag om at holde holddisciplinerne helt ude af den individuelle konkurrence, således at resultaterne i holdkonkurrencerne ikke tæller med til den individuelle finale. Men at den individuelle konkurrence afvikles suverænt for sig selv når holdkonkurrencerne er afviklet. På den måde kan nationer med små damelandshold eller slet ingen, blot deltage i de konkurrencetyper de finder interessant - uden hensyn til eventuelt at miste noget i forhold til den individuelle side slutter Jan Donde.

Til gengæld lykkedes det Dansk Bowling Forbund at få ændret i propositioner til Europa Cup for 5-mands hold, således at der afslutningsvis spilles en enkelt finaleserie mellem nr. 1 og 2. Tidligere afgjordes Europa Cup udelukkende på resultaterne fra en alle mod alle runde. Danmark arrangerer den kommende Europa Cup i Aalborg, juni 1992.



Midtjyllands Avis

Oplag: 22.878

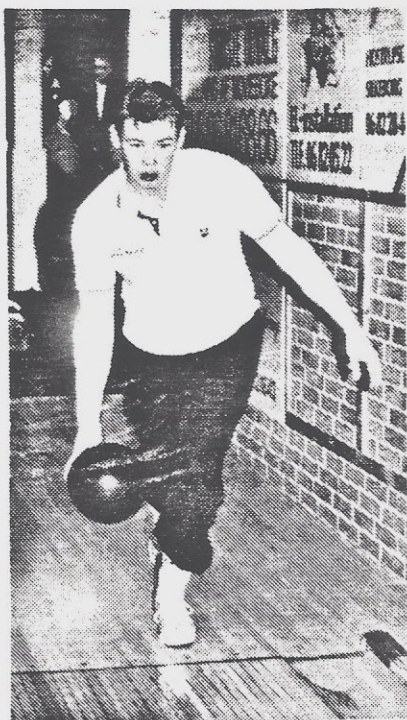

Ole Jørgensen - med i pæn 10. plads for tremands-hold ved VM i Singapore.

Foto: Preben Baltzer

Ole Jørgensen på 10. pladsen

■ **BOWLING** - Silkeborg-bowleren Ole Jørgensen opnåede sammen med de to bedste danske spillere en flot 10. plads ved VM for tremands-hold, der afvikles i Singapore. Holdet bestod udover Ole Jørgensen af Peer Jensen Lars Øger, mens Søren Sørensen, Tom Hedegaard og Per Sønberg på Danmarks andet-hold sluttede på 43. pladsen. VM for tremands-hold blev vundet af USA foran Taiwan og Finland.

I kvindernes VM-konkurrence for tremands-hold blev det danske førstehold med Lene Klitte, Pia Jarlstrøm og Jette Lauridsen også nummer 10. Sverige scorede en dobbelt medaljetrium, idet svenskernes førstehold løb med sølvet, mens andet-holdet fik bronzemedaljer. Danmarks kvinder afslørede også stor bredde, da andetholdet med Helle Andersen, Helle Jakobsen og Anne Rath blev nummer 11. Canada vandt VM-titlen.

-sm

Dagbladet Holstebro-Struer

Oplag: 13.934

Bowling

Resultater fra VM i Singapore

Resultater fra VM i bowling i Singapore:

Tre-mands hold, finaler:

Kvinder:

1. Canada.
2. Sverige I.
3. Sverige II.
10. Danmark I (Lene Klitte/Pia Jarlstrøm/Jette Lauridsen).
11. Danmark II (Helle Andersen/Helle Jakobsen/Anne Rath).

Mænd:

1. USA.
2. Taiwan.
3. Finland.
10. Danmark I (Lars Øger/Ole Jørgensen/Peer Jensen).
43. Danmark II (Søren Sørensen/Tom Hedegaard/Per Sønberg).

Jyllands Posten/ Morgenavisen

Oplag: 134.009

BOWLING

VM I SINGAPORE

■ Resultater fra VM i bowling i Singapore:

Tre-mands hold, finaler:

Kvinder:

1. Canada.
2. Sverige I.
3. Sverige II.
10. Danmark I (Lene Klitte/Pia Jarlstrøm/Jette Lauridsen).
11. Danmark II (Helle Andersen/Helle Jakobsen/Anne Rath).

Mænd:

1. USA.
2. Taiwan.
3. Finland.
10. Danmark I (Lars Øger/Ole Jørgensen/Peer Jensen).
43. Danmark II (Søren Sørensen/Tom Hedegaard/Per Sønberg).

Berlingske Tidende

Oplag: 129.129

VM-medaljehåb

Danmarks første VM-medalje i bowling nogensinde er inden for rækkevidde. Forleden glippede det for Anne Rath, der længe lå til sølv. Men nu er en anden dansk kvindebowler, Helle Andersen, meget tæt på bronze ved VM i Singapore.

Det er i den såkaldte All Event, at Helle Andersen har taget kegler. Med stærkt spil i de sidste par dage er hun

Det fri Aktuelt

Oplag: 60.417

BOWLING

DANSK SYVENDEPLADS VED VM

Det blev til en syvendeplads for de danske europamestre i herredouble ved VM i Singapore.

Med sammenlagt 2.445 point skilte kun 25 kegler Lars Øger og Peer Jensen fra bronzemedaljen, der blev vundet af et filippinsk par med 2.470 point.

USA blev verdensmester med 2.532 point, mens sølvet gik til Japan med 2.526 point.

Øvrige danske herredouble var Søren Sørensen og Per Sønberg, der opnåede 2.388 point, og Tom Hedegaard og Ole Jørgensen, som sluttede med en total på 2.344.

VM I SINGAPORE

Resultater fra VM i Singapore:

Kvinder:

To-mands-hold:

1. Japan, 2438 kegler.
2. Canada, 2420.
3. USA, 2392.
21. Danmark (Anne Rath/Helle Jakobsen), 2.283.

VERDENSMESTERSKABERNE

Resultater fra VM i Singapore for to-mands-hold:

Mænd:

1. Mexico, 2.555 kegler.
2. Taiwan, 2.523.
3. Korea, 2.507.
8. Danmark (Lars Øger/Peer Jensen), 2.445.

Kvinder:

1. Japan, 2.438 kegler.
2. Canada, 2.420.
3. USA, 2.392.
21. Danmark (Anne Rath/Helle Jakobsen), 2.283.

avanceret fra en 17. plads op på tredjepladsen. Fortsætter hun det gode spil i dag er bronzemedaljen hjemme.

Helle Andersen er sikret en plads i endnu en finale, der udkæmpes mellem de 16 bedste kvinder i All Event. Her får hun efter al sandsynlighed følgeskab af Anne Rath, der inden i tre sidste serier i dag ligger på en 11. plads.

Dansk Bowling Forbund

Medlem af Dansk Idræts Forbund - Tilsluttet Nordisk Bowling Forbund og Fédération Internationale des Quilleurs

Idrættens Hus - DK 2605 Brøndby - Tlf. 42 45 55 55 lok. 333 - Telex 33 111 idraet dk - Giro 3 14 68 12

FAX 005 45 66 17 30 01.

SINGAPORE.

HELLE.

VANDT

GULD.

NIELS - SÆT TELEFONEN PÅ,
JEG RINGER TIL DIG.



Dansk Bowling Forbund

Medlem af Dansk Idræts Forbund · Tilsluttet Nordisk Bowling Forbund og Fédération Internationale des Quilleurs
Idrættens Hus - DK 2605 Brøndby - Tlf. 42 45 55 lok. 333 - Telex 33 111 idraet dk - Giro 3 14 68 12

LANDSTRÆNEREN VAR "GULD" VÆRD.

Leo Klitte, nyansat landstræner i Dansk Bowling Forbund var i bogstaveligste forstand guld værd for dansk bowling i Singapore.

Verdensmesteren i all-event Helle Andersen havde for et par dage siden lidt problemer med sit spil, idet hendes tilløb og dermed selve spillet var alt for kraftfuldt.

Derfor tog landstræner Leo Klitte og Helle Andersen til en bowlinghal i umiddelbar nærhed og trænede nyt tempospil.

Både Leo Klitte, Helle Andersen og damelandsholdstræner John Thomassen var overbevist om at arbejdet ville bære frugt da de returnerede fra den anden bowlinghal. Og det må man i sandhed medgive dem.

Helle Andersens spil ændrede sig væsentligt, og resultatet udeblev således heller ikke.

Guld til Helle Andersen og dansk bowling.

Nu venter hele verden spændt på Helle Andersens muligheder i VMs sidste Disciplin. De 16 serier round robin.

VI OVERGIVER OS ALDRIG



Dansk Bowling Forbund

Medlem af Dansk Idræts Forbund - Tilsluttet Nordisk Bowling Forbund og Fédération Internationale des Quilleurs

Idrættens Hus - DK 2605 Brøndby - Tlf. 42 45 55 55 lok. 333 - Telex 33 111 idraet dk - Giro 3 14 68 12

By fax 005 45 66173001
Niels Ærboe Hansen

GULD

Guld-lejren,
Singapore.

Hej hele Danmark - og resten af verden iøvrigt.

Ja, som det nu nok er gået op for det meste af verdenen har Dansk Bowling Forbund vundet VM-guld.

VI ER VERDENSMESTER i den vanskeligste af alle VM-konkurrencer. Det tog sin tid. Men da medaljen kom var den altså af guld og så i all-event,.

Det er vanskelig at beskrive følelserne og lettelsen i disse timer, men I skal vide at vi har det aldeles pragtfuldt - og måske nok har lidt svært ved at forstå at det endelig lykkedes.

Helles sidste 3 serier var ganske enkelt eminente. Ja, i det hele taget har Helle spillet overdådigt alle dagene.

Men at hente 131 kegler på 3 serier - og så i 5-mands hold - det er utroligt.

Midt i glæden måtte vi desværre konstatere at Anne Raths beskedne 498 ikke var nok til at fastholde placeringen blandt de 16 bedste.

Men ALLE kan godt leve med den konstatering. Nu hvor vi er blevet verdensmester - og fortsat har muligheder i de sidste 16 serier.

Også Peer Jensen og Lars Øager har muligheden for at komme til semifinalen.

Peer ligger nr. 15 og Lars mangler 48 kegler for at nå det. De to verdensspillere spiller de sidste 3 serier kl. ca. 19.00 lokal tid. Så klokken bliver ca. 23.30 lokal tid før vi har det endelige herreresultat.

5-mands holdet ligger nr. 21 ud af 46 hold. 147 kegler til en 3. plads.

Desværre kommer der IKKE TV til semifinalen. Alt TV i Singapore er disponeret til parlamentsvalg. Så dansk TV får ikke mulighed for billeder.

Såfremt de danske medier vil i kontakt med os i dag, så er vi retur på hotellet ca. kl. 17.30 dansk tid, hvilket vil også er fint nok.

Hvis man vil i kontakt med os tidligere er vi på hallens telefonnr, og kan blive "hentet" af hal og organisationskomite-personale.

Jeg vil forslå telefonisk kontakt til værelse 583, så sørger jeg for Helle er der kl. 17.30 dansk tid - hvis ikke vi hører andet fra Danmark.

Mange guld-hilsener fra verdens bedste.

DBWF/jd



Dansk Bowling Forbund

Medlem af Dansk Idræts Forbund - Tilsluttet Nordisk Bowling Forbund og Fédération Internationale des Quilleurs

Idrættens Hus - DK 2605 Brøndby - Tlf. 42 45 55 55 lok. 333 - Telex 33 111 idraet dk - Giro 3 14 68 12

Succes i Singapore

Singapore
torsdag.



P R E S S E M E D D E L E L S E

Bowling-VM, Singapore :

G U L D T I L H E L L E A N D E R S E N

Dansk Bowling Forbund har fået sin første medalje ved VM i bowling i Singapore. Det blev til guld til Helle Andersen, Århus i all-event disciplinen, den fornemmeste af alle individuelle konkurrencer.

Det er første gang Danmark hjemtager guld i denne disciplin, og kun den anden VM-medalje nogensinde. Jette hansen og Birgitte Lund vandt VM i par tilbage til 1983 i Venezuela.

Det lykkedes Helle Andersen at hente de 131 kegler hun var bagud inden de 3 sidste serier i forhold til Willis fra Canada. Helle Andersen var endog på 4. pladsen inden all-event konkurrencens sidste 3 serier, idet Inatsu fra Japan og Webb fra USA var placeret foran Helle Andersen.

Helle Andersens 3 sidste serier : 246-196-243 og ialt 685 var i den grad bowling i verdensklasse - og altså også nok til at sikre sig verdensmesterskabet.

All-event konkurrencen dækker over ialt 4 discipliner og dermed 24 serier. Helle Andersen slog totalt 4821 over disse serier og dermed 200 i snit. Et af de højeste resultater VM nogensinde er vundet på.

Det danske verdensmesterskab var kulminationen på 4 års hårdt målrettet slid for den danske bowling-elite. Resultatet understreger den betydning de sidste års hårde satsning har haft.

Generelt har den danske trup haft store fremskridt ved dette VM. I samtlige holddiscipliner, bortset fra damernes 2-mands hold, har placeringerne aldrig været bedre.

Til gengæld lykkedes det ikke Anne Rath at placere sig blandt de 16 bedste, idet hun sluttede på 24. pladsen - kun 37 kegler fra den 16. plads der giver adgang til sidste VM-disciplin. Imidlertid slog Anne Rath kun 498 i de sidste 3 serier. Langt det ringeste resultat af Anne Rath under hele VM - og måske i hele Anne Raths landsholdskarriere.

Med Helle Andersens VM-guld i all-event har hun automatisk kvalificeret sig til VMs sidste 16 serier der afvikles fredag og lørdag. Det er således fortsat muligt for Helle Andersen at sikre sig endnu en VM-medalje.

Det danske damelandshold slog 2840 i sidste afdeling af 5-mands hold og sluttede sammenlagt på en 15. plads ud af 31 deltagende hold.



Dansk Bowling Forbund

Medlem af Dansk Idræts Forbund · Tilsluttet Nordisk Bowling Forbund og Fédération Internationale des Quilleurs

Idrættens Hus - DK 2605 Brøndby - Tlf. 42 45 55 55 lok. 333 - Telex 33 111 idraet dk - Giro 3 14 68 12

SPORTSREDAKTIONEN

Telefax 31/8-91

PRESSEMEDDELELSE

DE SUCCESRIGE DANSKE VM-BOWLERE - MED GULDVINDER HELLE ANDERSEN
I SPIDSEN - LANDER I KASTUP LUFTHAVN PÅ MANDAG KL. 06.30.
HELLE FLYVER VIDERE MOD TIRSTUP KL. 08.30.

Med venlig hilsen
DANSK BOWLING FORBUND

Niels Ærboe

Pressesekretær

Tlf: 66 17 30 01



HELLE ANDERSEN, Viking Århus

26 år, ugift og bogholderiassistent i et transportfirma i Århus. Der er ikke tid til meget andet, når bowlingsporten skal passes på det niveau, som Helle ønsker at befinde sig på.

Træningen her op til VM er et par timer på banerne samt 20-30 km. på cykel hver dag. Ingen bowlingtræning fredag, men derimod er der så stævner, mesterskaber eller samlinger i så godt som samtlige week-ends i sæsonen.

Helle har været på seniorlandsholdet 6 gange siden 1985. Hun startede ved Europamesterskaberne, hvor det blev til sølv i 3-mands hold og en 59. plads individuelt. Fire år senere blev det, ved de samme mesterskaber til guld i 5-mands hold og en individuel placering som nr. 5.

Ved VM i 1987 var hun på 5-mands holdet som blev nr. 6 og hun sluttede individuelt som nr. 37.

Nationalt er det aldrig blevet til et DM. Det nærmeste var sølv i 2-mands hold i 1986.

Helle er indplaceret i Team Danmarks Kandidatgruppe.

Helle Andersen og forbundsformand Jan Donde kan træffes på PLAZA HOTEL telefon 009 65 298 0011 på værelse 583 kl. 17.30 dansk tid.

Eller inden kl. 17.30 i bowlinghallen på telefon 009 65 266 1000

Truppen rejser fra Singapore på søndag kl. 20.40 lokal tid og ankommer til ~~til~~ Kastrup om mandagen kl. 06.30.

Med venlig hilsen
DANSK BOWLING FORBUND

Niels Ærboe

Pressesekretær

Tlf: 66 17 30 01

Dansk Bowling Forbund

Medlem af Dansk Idræts Forbund - Tilsluttet Nordisk Bowling Forbund og Federation Internationale des Quilleurs

Idrættens Hus - DK 2605 Brøndby - Tlf. 42 45 55 55 lok. 333 - Telex 33 111 idraet dk - Giro 3 14 68 12

By fax : 005 45 66173001
Niels Ærboe Hansen

Guld-lejren,
Singapore

P R E S S E M E D D E L E L S E

P E E R J E N S E N I V M - F I N A L E N

Det lykkedes Peer Jensen, København at kvalificere sig til den individuelle VM-finale ved de 12. verdensmesterskaber i bowling i Singapore.

Med flot og sikkert spil i de indledende runders 3 sidste serier : 217-200-220, og ialt 4874 på de 24 serier, sluttede Peer jensen på en samlet 9. plads.

Fredag og lørdag spiller de 16 bedste finale 1 serie alle mod alle, startende fra scratch.

Med Peer jensens finaleplads lykkedes det for første gang nogensinde at få både en herre og en dame med i en VM-finale samtidig, idet Helle Andersen som bekendt tidligere på dagen erobrede verdensmesterskabet i all-event og dermed automatisk gik direkte til finalerunden.

Lars Øager sluttede på en 30.plads, 53 kegler fra 16. pladsen.

Resultater :

Damer all-event

1. Helle Andersen, Danmark
2. Catherine Willis, Canada
3. Kumiko Inatsu, Japan

5-mandshold :

1. Korea
2. ~~Tyskland~~x Finland
3. ~~Kina~~x Tyskland

15. Danmark (31 hold)

Herrer all-event

1. Ma Ying Chieh, Chinese Taipei
2. Teemu Raatikainen, Finland
3. Suh Bom Sok, Korea

9. Peer Jensen, Danmark

5-mandshold :

1. Chinese Taipei
2. Philipperne
3. Holland

16. Danmark (46 hold)

Niels, jeg forlader værelset nu. Har sammen med Helle haft kontakt fra : TV 2, Danmarks Radio, Ekstra Bladet, Berl. Tidende. m.m.

Alt vel.



Dansk Bowling Forbund

Medlem af Dansk Idræts Forbund · Tilsluttet Nordisk Bowling Forbund og Fédération Internationale des Quilleurs

Idrættens Hus · DK 2605 Brøndby · Tlf. 42 45 55 55 lok. 333 · Telex 33 111 idraet dk · Giro 3 14 68 12

VM-finale, herrer :

Peer Jensen	-	Tagata, Japan	168 - 192
Peer Jensen	-	Rolland, Frankrig	203 - 209
Peer Jensen	-	Van de Bosch, Holland	267 - 179
Peer Jensen	-	Meraikki, Qatar	167 - 189
Peer Jensen	-	Carreyo, Venezuela	190 - 213
Peer Jensen	-	Yang, Chinese Taipei	181 - 221
Peer Jensen	-	Nepomuceno, Philippinerne	267 - 148
Peer Jensen	-	Kloempken, USA	205 - 195

Lørdag mangler :

-	SUH, Korea
-	Koivuniemi, Finland
-	Maich, Chinese Taipei
-	Leandersson, Sverige
-	Hæmnæs, Sverige
-	Andersson, Sverige
-	Raatikainen, Finland

VM-finale, damer :

Helle Andersen	-	Kwan, Malaysia	199 - 159
Helle Andersen	-	Woods, Usa	190 - 146
Helle Andersen	-	Cassell, Australien	202 - 203
Helle Andersen	-	Saasto, Canada	191 - 177
Helle Andersen	-	Webb, USA	190 - 183
Helle Andersen	-	Ortiz, Puerto Rico	191 - 223
Helle Andersen	-	Storvold, Norge	182 - 175
Helle Andersen	-	Yrjälä, Finland	214 - 190

Lørdag amngler :

-	De Win, Holland
-	Inatsu, Japan
-	Willis, Canada
-	Kujanen, Finland
-	Losl, Chinese Taipei
-	Viol, Tyskland
-	Larsson, Sverige

5-mandshold :

Damer :	1. Korea	5850	Herrer :	1. Chinese Taipei	6021
	2. Finl.	5784		2. Philipperne	6011
	3. Tyskl.	5731		3. Holland	5968
	15. DK	5532		16. DK	5786

All-event : (196 delt.)

1. Helle Andersen	4821
30. Anne Rath	4573
91. Lene Klitte	4390
96. Helle Jakobsen	4381
104. Pia Jarlstrøm	4362
101. Jette Lauridsen	4364

280 delt. herrer i all-event

9. Peer Jensen	4873
30. Lars Øager	4751
55. Ole Jørgensen	4674
75. Søren Sørensen	4633
114. Per Søndberg	4558
157. Tom Hedegaard	4480



Dansk Bowling Forbund

Medlem af Dansk Idræts Forbund · Tilsluttet Nordisk Bowling Forbund og Fédération Internationale des Quilleurs

Idrættens Hus · DK 2605 Brøndby · Tlf. 42 45 55 55 lok. 333 · Telex 33 111 idraet dk · Giro 3 14 68 12

To:
THE DANISH BOWLING TEAM
Mr. Jan Donde
Foreing Reporter

TELEFAX
29-08-91
Kl. 14.45

TILLYKKE TILLYKKE

Det er skide flot Helle !!!!. Undskyld udtrykket – men det er det eneste dækkende, jeg lige kan komme på

MÅ VI ILE MED EN

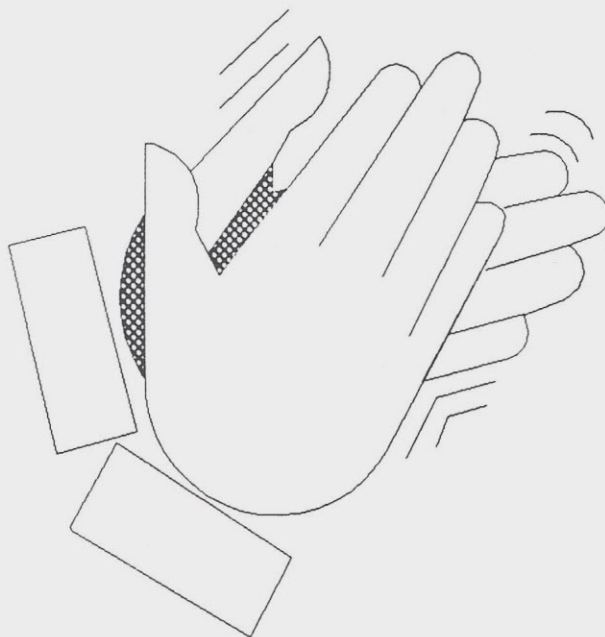

HELD OG LYKKE MED NÆSTE STEP

Den danske "verdenspresse", radio og TV er gjort bekendt med det fantastiske resultat. De er ligeledes informeret om, at I står til rådighed på telefonen kl. 17.30 DK-tid på Jans værelse. I de sidste par timer er det glade budskab fløjet rundt på fax'ens vinger i det ganske land. Lad os nu håbe på noget respons.

Midt i glæden ærgrer vi os sammen med Anne over, at det ikke lykkedes at hænge fast i 16-mands gruppen.

Vi krydser i øjeblikket også fingre for Peer og Lars – gid det må lykkes.

Mange hilsner herfra, hvor vi stadig sidder med gåsehud på armene og en klump i halsen.

A handwritten signature in black ink, appearing to be 'Jan Donde'. The signature is fluid and cursive, written over a faint circular stamp or watermark.

PS Lad høre – om der har været nogen mediemæssig telefon-trafik





SPORT

Århus Stiftstidende

Oplag: 72.043

Århus-bowler vandt VM i Australien

- Jeg fatter det næsten ikke, fortalte en glad Helle Andersen efter triumfen i nat

Af Torben Birch

Den århusianske bowler Helle Andersen fra »Viking« sikrede en uventet, men meget flot triumf i morges, dansk tid. I Australien sikrede hun det individuelle verdensmesterskab efter en meget imponerende slutspurt.

- Det er ikke rigtig gået op for mig endnu, fortalte en jublende lykkelig Helle Andersen ved 10-tiden i formiddag, da klokken var 17 i Australien - og champagnepropperne netop havde lydt.

- Jeg får ikke medaljen om halsen før i morgen. Så vil jeg nok bedre kunne vænne mig til tanken, fortalte Helle Andersen, der blev tiljuble af de 12 andre i den danske VM-lejr og af de omkring 10 danskere tilskuere, som har fulgt konkurrencerne. De kommende dage fortsætter VM i andre discipliner.

Helle Andersen afviser ikke, at hun med sin nuværende gode form kan nå endnu en titel, når de bedste 16 nu er skilt fra de startende 196 spillere.

All Event-tielen, som verdensmesterskabet også hedder, blev vundet efter de 24 serier på en flot finish af den 26-årige århusianske spiller. Hun væltede i alt 4821 kegler og havde således et gennemsnit på over 200.

Til sammenligning spilles der i toppen af dansk bowling med et gennemsnit på omkring 187 på en halv sæson.

Før sidstedagen af den første runde var Helle Andersen på syvendepladsen, men spillede de sidste tre serier med et imponerende gennemsnit og avancerede hurtigt til fjerdepladsen: 246, 196 og 243!

- Jeg har aldrig før spillet så godt. Inden sidstedagen var jeg og landstræner Leo Klitte ovre i en anden hal for at træne. Jeg havde spillet for hårdt de første dage. Det fik vi rettet op på, og så kørte det bare for mig, fortalte Helle Andersen.

Jeg er bare så glad lige nu, sagde hun, mens hurra-råbene lød i baggrunden.

En flot, flot indsats af bowling-pigen, der til daglig er bogholderiassistent i Viby.



Helle Andersen havde endnu i formiddag dårligt fattet, at hun er verdensmester.

Dansk Bowling Forbund

Medlem af Dansk Idræts Forbund · Tilsluttet Nordisk Bowling Forbund og Federation Internationale des Quilleurs
 Idrættens Hus · DK 2605 Brøndby · Tlf. 42 45 55 55 lok. 333 · Telex 33 111 idraet dk · Giro 3 14 68 12

By fax : 005 45 66173001
 Niels Ærboe Hansen

Guld-lejren,
 Singapore , fredag.

P R E S S E M E D D E L E L S E

VM-bowling, Singapore :

NYE MEDALJER I SIGTE.

Efter VM-finalens første 8 ud af ialt 15 serier, er PEER JENSEN placeret på en fornem 3. plads. Raatikainen, Finland fører finalen foran Yang, Taipei og Danmarks Peer Jensen.

Peer Jensen startede finalen lidt forsigtigt, men fik spillet sig gevaldigt op med 2 serier på 267 kegler. En af disse serier var finalens 7. serie mod den tidligere dobbelte World Cup vinder, Paeng Nepomuceno fra Philipperne.

Nepomuceno slog 148, og blev herefter slået ned på en ligegyldig 13. plads.

Peer Jensen sagde selv umiddelbart efter finalens 1. afdeling, at han ikke rigtigt havde haft den samme rytme i spillet som den der ellers prægede hans eminente spil torsdag i de indledende runders 3 sidste serier.

Men trods manglende rytme i spillet, lykkedes det altså Peer Jensen at indtage en foreløbig 3. plads. Peer Jensen slog ialt 1648 excl. bonuspoint.

Med udviklingen i 1. afdeling af VM-finalen er troen på en individuelmedalje til Peer Jensen yderligere skærpet.

Den nykårede verdensmester i all-event, Helle Andersen synes ikke synderligt påvirket af den megen virak efter hendes fantastiske resultat. Umiddelbart efter Helle Andersen havde modtaget sin velfortjente guldmedalje fredag middag lokal tid, indledtes damefinalen.

Helle Andersen gennemførte finalerundens første 8 serier med en total på 1559 kegler excl. bonus. 8 meget stabile og sikre serier prægede Helles spil, og hun er nu placeret på 6. pladsen. De 3 bedste resultater går til en afsluttende trinfinale umiddelbart efter afslutningen på finalens sidste 7 serie

Med Helle Andersens slutspurt fra torsdag in mente, er der absolut fortsat muligheder for en slutplacering blandt de sidste 3.

De sidste 7 serier for såvel herrer som damer spilles lørdag formiddag.

Foreløbigt resultat : (efter 8 serier)

Damer :

1. Ortitz, Puerto Rico	1790
2. Willis, Canada	1720
3. Cassell, Australien	1693
6. HELLE ANDERSEN, DK	1619

Herrer :

1. Raatikainen, Finland	1783
2. Yang, Chinese Taipei	1693
3. Peer Jensen, DK	1678
4. Carreyo, Venezuela	1673



GULDKUGLEN

26-årige Helle Andersen bowlkede sig i Singapore til Danmarks første individuelle verdensme- sterskab.

Af Troels Christensen

Ugens danske guldpige. Sådan kan man fristes til at præsentere Danmarks nye verdensmester efter sidste uges guldrus i de græske svømmebassiner. Men for dansk bowling betyder Helle Andersens nyerhvervede titel meget mere end en letkøbt overskrift.

Tidligt torsdag morgen erobrede den 26-årige Århuspige nemlig det første individuelle verdensmesterskab til Danmark nogensinde. En titel, der kan betyde utroligt meget for sportens udbredelse og anerkendelse herhjemme.

Helle Andersen vandt guld i en af de mest fornemme konkurrencer ved VM, nemlig 'All Event', som omfatter fire discipliner og bliver afviklet over flere dage.

- Jeg synes, det er den stærkeste titel, for den belønner den bedste allround-spiller, fortæller forbundsformand Jan Donde i telefonen fra Singapore, før han langer røret videre til Danmarks nye guldpige.

- Ja, jeg har det dejligt, men jeg har vist ikke rigtigt fattet det endnu. Det hjælper måske, når jeg får medaljen om halsen, fortæller Helle Andersen med en guldklump i halsen.

Helles verdensmesterskab kom i hus efter en forrygende afslutning på dagens konkurrencer. Før de sidste tre serier lå hun nemlig lige uden for medaljerækken med en solid margin til den førende canadiske pige.

Så kom bogholderiassistenten fra baghjul i en kanonspurt, der bliver betegnet som et af de flotteste delresultater, der endnu er set ved VM.

DELER ÆREN

Helle er ellers ikke vant til, at nerverne støtter talentet, når afgørelsen skal falde i internationale konkurrencer.

- Jeg har altid haft problemer med nerverne, men op til dette verdensmesterskab har jeg haft psykolog bistand, og det har hjulpet kolossalt. Jeg valgte simpelt hen at ignorere de andres resultater undervejs for helt at koncentrere mig om mit eget spil, fortæller Helle, der ellers har haft visse startvanskeligheder i Det Fjerne Østen.

- Min træner, Leo Klitte, har en stor del af æren for mit flotte resultat. Da jeg havde problemer med mit tilløb i de indledende runder, fik han hevet mig over i en tilstødende bowlinghal, hvor han hejlede mig igennem. Så fungerede det hele lige pludselig, roser hun.

Glæden over guldmaljen har ikke udløst uhæmmet festivitas i den danske lejr.

Allerede i dag skal Helle nemlig i konkurrence igen. Det gælder det individuelle verdensmesterskab, hvor Helle skal vise sin nyvundne pondus over for femten konkurrenter i finalen.

På herresiden har også Peer Jensen kvalificeret sig til finalen, og det er første gang nogensinde, at Danmark er repræsenteret ved begge finaler ved et VM.

Med lidt held kan dansk bowling altså fordoble den samlede medaljehøst ved verdensmesterskaberne. Ud over Helles guld har man Jette Hansens og Birgitte Lunds mesterskab i tomands hold fra 1983 i samlingen.

BILLED NÆSTE SIDE.



*Danmarks nye guldpige. 26-
årige Helle Andersen fra
Århus blev vores første
individuelle verdensmester i
bowling. (Foto: Peter
Lauersen)*

B.T. SPORT

DANSK VM-GULD I BOWLING

AF Peer Arne Petersen

Danmark fik i går en verdensmester i bowling ved VM i Singapore. Helle Andersen, 26, nemlig på flotteste vis den første af alle rækker, nemlig event disciplinen. Det er båret utroligt godt her, vinde guld. Jubilede Helle - der spiller i Viking Aarhus.

Under konkurrencen så endda i lang tid ud til, at hun ikke engang skulle få medalje. Inden de sidste tre serier lå hun 131 kegler efter den førende Wilis fra Canada.

Jeg vidste faktisk ikke, hvor langt de andre var foran på det tidspunkt. Jeg vidste bare, at jeg havde en lille chance for bronze. Så jeg gik bare ud for at spille så godt så muligt.

Det er første gang Danmark hjemtager guld i individuelt, og kun den anden VM-medalje nogensinde. Jette Hansen og Birgitte Lund vandt VM for par tilbage i 1983.

All event konkurrencen består af, at man lægger den enkelte spillers score fra den individuelle opvarmingsrunde, par konkurrencen og holdkonkurrencen sammen. Helle Andersen væltede i alt 4.821 kegler i disse serier og dermed 200 i snit - et af de højeste resultater VM nogeninde er blevet vundet på. Med gullet har Helle kvalificeret sig til det egentlige VM i single på 16 serier, og dermed muligheden for at vinde endnu en medalje.

Jeg synes, det går godt i øjeblikket, så jeg tror og håber på mere metal, sagde hun i går.



ØNSKER TIL LYKKE



BOWLING

VM, Singapore
Kvinder, All Event
● GULD: Helle Andersen, Danmark.

Mænd, 5-mandshold
● 16. Danmark.

Individuelt
● 9. Peer Jensen, 4.874 kegler p.

Triumf

Dansk bowling-sport oplevede natten til torsdag formentlig den største triumf nogen sinde, da 26-årige Helle Andersen blev verdensmester.



— Foto: Peter Laursen

• POLITIKEN •

Dansk guld i bowling

Helle Andersen fra Århus vandt disciplinen all-event ved VM i Singapore

Af Sten Henriksen

Dansk bowlingsport oplevede måske den største triumf nogen sinde natten til torsdag, da 26-årige Helle Andersen fra Viking i Viby ved Århus blev verdensmester i disciplinen all-event.

Skulle der være en enkelt eller to læsere, der ikke kender det udtryk, iler vi til med en forklaring: I all-event spilles der fire serier à ti kast. Første serie registres helt individuelt, den anden foregår par mod par, i den tredje kæmper tremandshold mod hinanden og i den fjerde er det femmandshold, der dyster.

Men uanset resultaterne af alle disse holdkampe kåres der en mester på de individuelle resultater. Det kan være lidt indviklet, men Helle Andersen er bogholderiassistent i det daglige, og kunne måske derfor holde styr på tallene.

'Det er ikke rigtig gået op for mig endnu, men måske fatter jeg det, når jeg får medaljen om halsen', sagde Helle Andersen i aftes og nøjedes med et enkelt glas champagne.

For forberedelserne skal være i orden inden det i dag går løs med det, der hedder det individuelle mesterskab. Hertil har i alt 16 spillere kvalificeret sig, og der var 196 med fra start.

De spiller i løbet af i dag og i morgen formiddag en såkaldt 'Round Robin' — én serie alle mod alle. Og de fire bedste af de 16 kvalificerer sig således efter 15 kampe til en endelig finale, alle mod alle.

Helle Andersen har trænet seriøst i fire år, den seneste tid i det nye eksklusive bowling-center ved Viby Stadion. Seriøst betyder i Helle Andersens tilfælde mindst to timer i hallen seks dage om ugen, samt en cykeltur på 25-30 kilometer for at opbygge fysik og kondition.

Det er først anden gang, Danmark vinder medaljer ved et VM-stævne. Birgitte Lund vandt guld i World Cup i 1982 og gjorde sin sport berømt, men World Cup var faktisk en invitationsturnering og ikke noget officielt VM-stævne. Birgitte Lund blev 'rigtig' verdensmester året efter i Venezuela, da hun sammen med Jette Hansen fik guld for par.

Helle Andersen kan overgå den præstation ved at leve op til de foregående dages form i den individuelle konkurrence. Men verdensmester — det er hun allerede.

Dansker blandt de 16 bedste

Det mandlige danske bowlinglandshold blev kun nr. 16 blandt 46 femmandshold ved VM i Singapore, men det lykkedes for Peer Jensen, Sisu, at kvalificere sig blandt de 16 spillere, der gik videre til semifinalerunden om den individuelle VM-titel.

Berlingske Tidende



Danmark tog guld

Helle Andersen fik den fornemste sejr ved VM i bowling.



Bowling

VM, Singapore

Kvinder, All Event

● GULD: Helle Andersen, Danmark.

Mænd, 5-mandshold

● 16. Danmark.

Individuelt

● 9. Peer Jensen, 4.874 kegler p. 30.
Lars Øger.

Helle Andersens stærke afslutning sikrede guld

Helle Andersen vandt guld ved VM i Singapore i all-event disciplinen efter perfekt spil i de sidste tre serier.

Af Hans Davidsen-Nielsen

Danmark har fået sin første medalje ved VM i bowling i Singapore. Og så endog af det ædleste metal. Helle Andersen hev guldmedaljen hjem i all-event, der er den mest eftertragtede individuelle titel af alle.

»Jeg har vist ikke helt fattet det endnu. Men det gør jeg nok, når jeg får medaljen om halsen,« jubler en ovenud lykkelig Helle Andersen fra Plaza Hotel i Singapore. Medaljerne overrækkes i dag.

Det lykkedes den 26-årige

Helle Andersen fra Viking Aarhus at hente de 131 kegler ind, hun var bagefter Catherine Willis fra Canada før de sidste tre serier. Her lå Helle Andersen blot på en fjerdeplads. Men med suverænt spil bowlede Helle Andersen guldet hjem. En fornem præstation af den danske bowler, der for blot få dage siden lå helt nede på 17. pladsen. Hendes score, 246-196-243, i de sidste serier. Maksimumsscore i en serie er 300.

»Mit spil har været perfekt de seneste dage, efter en morgentræning tirsdag med landstræner Leo Klitte. Her satte vi mit tempo ned i tilløb og kast, og det har virkelig givet bonus, siger Helle Andersen.

I All-event'en, der består af fire discipliner og dermed 24



Helle Andersen - vandt VM til Danmark.

serier, havde Helle Andersen en total score på 4821. Altså

200 i snit per serie. Det er et af de højeste gennemsnit VM nogensinde er vundet med.

Helle Andersen har med sin førsteplads sikret sig en plads i VMs sidste disciplin, der udkæmpes mellem all-events 16 bedste bowlere. Disciplinen spilles over 16 serier, og alle tidligere resultater fra konkurrencen slettes. Helle Andersen vurderer sine chancer for endnu en medalje som gode.

En anden af de danske kvinde-bowlere, Anne Rath fra Sundby, lå også længe til en plads i VMs sidste finale. Men desværre var Anne Raths spil i de sidste runder af all-event under hendes normale standard. Derfor blev det kun til en 24. plads.

På herrernes side har Peer Jensen spillet sig i semifinalen i VMs sidste disciplin.

VM-GULD TIL DANSK BOWLING

Helle Andersen verdensmester i All Events

Dansk bowling markerede sig på flotteste vis under VM i Singapore, da Helle Andersen fra Århus sikrede sig verdensmesterskabet i en af de fornemste konkurrencer, den såkaldte All Event, der omfatter fire discipliner.

Det er første gang, Danmark har vundet guld i denne disciplin og kun den anden VM-medalje i forbundets historie. Den første vandt Jette Hansen/Birgitte Lund ved VM i 1983, da de sejrede i kvindernes to-mands hold, der i år er den disciplin, danskerne har klarret sig dårligst i.

Verdensmesterskabet kommer så meget mere overraskende, som Helle Andersen før de tre sidste serier manglede 131 point i forhold til den førende, Willes, Canada. Men med 246, 196 og 243, ialt 685 kegler, lavede Helle Andersen et af de bedste resultater, der nogensinde er registreret ved VM, og med sammenlagt 4821 over ialt 24 serier kunne Helle Andersen formentlig kåres som verdensmester.

SPECIALTRÆNING

En del af æren for den formidable slutspurt må Helle Andersen dele med landstræner Leo Klitte. Under de indledende konkurrencer ved VM havde hun problemer med sit tiløb. Derfor fandt Leo Klitte en anden bowlinghal, hvor han sammen med kvindelandsholdets træner, John Thomassen, kunne specialtræne Helle Andersen med det flotte resultat til følge.

Mesterskabet i All Event betyder, at Helle Andersen automatisk har kvalificeret

sig til VMs sidste 16 serier fredag og lørdag, og hun har således mulighed for at sikre sig endnu en VM-medalje.

Derimod lykkedes det ikke Anne Rath fra Sundby at nå frem blandt de 16, der skal dyste fredag og lørdag. Hun opnåede kun 498 kegler i de tre sidste All Event-serier - et af hendes dårligste resultater nogensinde - og sluttede som nr. 24 med en manko på 37 kegler i forhold til nr. 16.

Det danske kvindelandshold sluttede som nr. 15 blandt 31 deltagere med 2840 kegler.

BOWLENDE BOGHOLDER

Den 26-årige Helle Andersen, der spiller for klubben Viking, er bogholder i et transportfirma i Århus. Hun træner bowling et par timer og cykler derefter 20-30 km hver dag undtagen fredag. Hun har været udtaget til seniorlandsholdet seks gange siden 1985 og startede den internationale karriere med en sølvmedalje for tre-mands hold ved EM. I 1989 var hun med til at vinde EM-guld for fem-mands hold, og ved VM i 1987 var hun på fem-mands holdet, som blev nr. seks, foruden at hun blev nr. 37 individuelt.

Derimod har Helle Andersen endnu et dansk mesterskab til gode. Nærmest var hun i 1986 med en andenplads for to-mands hold. Men meget tyder på, at Helle Andersens indplacering i Team Danmarks kandidatgruppe nu ændres til en placering i elitegruppen.

Frederiksborg
Amts Avis
Oplag: 31.963

Bowling

Helle Andersen verdensmester i All Events

Dansk bowling markerede sig på flotteste vis under VM i Singapore, da Helle Andersen fra Århus sikrede sig verdensmesterskabet i en af de fornemste konkurrencer, den såkaldte All Event, der omfatter fire discipliner.

Det er første gang, Danmark har vundet guld i denne disciplin og kun den anden VM-medalje i forbundets historie. Den første vandt Jette Hansen/Birgitte Lund ved VM i 1983, da de sejrede i kvindernes to-mands hold, der i år er den disciplin, danskerne har klarret sig dårligst i.

Jyllands-Posten/
Morgenavisen
Oplag: 134.009

Bowling:

Dansk VM-guld

■ 30 km på cyklen hver dag gav torsdag den 26-årige Helle Andersen fra Århus guld ved verdensmesterskaberne i bowling i Singapore.

En fantastisk slutspurt, som den nye landstræner Leo Klitte havde designet, rystede konkurrenterne.

Bogholderassistenten i et århusiansk transportfirma var ellers næsten håbløst bagud med 131 point før de sidste tre serier i All Event-konkurrencen i kraft af et alt for fysisk betonet tiløb. Men det blev dæmpet under Klittes ledelse og i samarbejde med kvindelandsholdets træner John Thomassen i en nabo-hal.

Det fri Aktuelt
Oplag: 60.417

BOWLING

DANSKER I VM-SEMIFINALE

Det mandlige danske bowlinglandshold blev kun nr. 16 blandt 46 fem-mands hold ved VM i Singapore, men det lykkedes for Peer Jensen, Sisu, at kvalificere sig blandt de 16 spillere, der gik videre til semifinalerunden om den individuelle VM-titel.

Med henholdsvis 217, 200 og 220 kegler i de tre sidste serier i den indledende runder og i alt 4874 kegler i 24 serier besatte den 27-årige københavner niendepladsen.

Lars Øger sluttede på 30. pladsen. Han var 53 kegler fra 16. pladsen.

I semifinalerunden nulstilles scoren, og de 16 spillere mødes alle mod alle, hvorpå de fire bedste afgør medaljefordelingen.

Og så var guldet i hus på et ændret tempospil, der gav hende sammenlagt 4821 kegler over 24 serier. De sidste tre serier scorede hun henholdsvis 246, 196 og 243 - ialt 685 kegler - hvilket er et af de bedste resultater, der nogensinde er registreret ved et VM.

Den første danske individuelle VM-guldmedalje var en realitet.

Mesterskabet i All Event betyder, at Helle Andersen nu har muligheden for endnu en VM-guldmedalje, idet hun kvalificerede sig til VMs sidste 16 serier alle mod alle fredag og lørdag.

SRT

Dansk verdensmester i All Events-bowling

Dansk bowling markerede sig på flotteste vis under VM i Singapore, da Helle Andersen fra Århus sikrede sig verdensmesterskabet i en af de fornemste konkurrencer, den såkaldte All Event, der omfatter fire discipliner.

Det er første gang, Danmark har vundet guld i denne disciplin og kun den anden VM-medalje i forbundets historie. Den første vandt Jette Hansen/Birgitte Lund ved VM i 1983, da de sejrede i kvindernes to-mands hold, der i år er den disciplin, danskerne har klareret sig dårligst i.

Verdensmesterskabet kommer så meget mere overraskende, som Helle Andersen før de tre sidste

serier manglede 131 point i forhold til den førende, Willies, Canada. Men med 246, 196 og 243, ialt 685 kegler, lavede Helle Andersen et af de bedste resultater, der nogensinde er registreret ved VM, og med sammenlagt 4821 over ialt 24 serier kunne Helle Andersen fortjent kåres som verdensmester.

En del af æren for den formidable slutspurt må Helle Andersen dele med landstræner Leo Klitte. Under de indledende konkurrencer ved VM havde hun problemer med sit tilløb. Derfor fandt Leo Klitte en anden bowlinghal, hvor han sammen med kvindelandsholdets træner, John Thomassen, kunne specialtræne Helle Andersen med det flotte resultat til følge.

Mesterskabet i All Event betyder, at Helle Andersen

automatisk har kvalificeret sig til VMs sidste 16 serier fredag og lørdag, og hun har således mulighed for at sikre sig endnu en VM-medalje.

Derimod lykkedes det ikke Anne Rath fra Sundby at nå frem blandt de 16, der skal dyste fredag og lørdag. Hun opnåede kun 498 kegler i de tre sidste All Event-serier - et af hendes dårligste resultater nogensinde - og sluttede som nr. 24 med en manko på 37 kegler i forhold til nr. 16.

Det danske kvindelandshold sluttede som nr. 15 blandt 31 deltagere med 2840 kegler.

Den 26-årige Helle Andersen, der spiller for klubben Viking, er bogholder i et transportfirma i Århus. Hun træner bowling et par timer og cykler derefter 20-

30 km hver dag undtagen fredag. Hun har været udtaget til seniorlandsholdet seks gange siden 1985 og startede den internationale karriere med en sølvmedalje for tre-mands hold ved EM. I 1989 var hun med til at vinde EM-guld for fem-mands hold, og ved VM i 1987 var hun på fem-mands holdet, som blev nr. seks, foruden at hun blev nr. 37 individuelt.

Derimod har Helle Andersen endnu et dansk mesterskab til gode. Nærmest var hun i 1986 med en andenplads for to-mands hold. Men meget tyder på, at Helle Andersens indplacering i Team Danmarks kandidatgruppe nu ændres til en placering i elitegruppen.

Næstved Tidende

Oplag: 23.224

Sjællands Tidende

Oplag: 20.874

Bowling

VM i Singapore

Dansk bowling markerede sig på flotteste vis under VM i Singapore, da Helle Andersen fra Århus sikrede sig verdensmesterskabet i en af de fornemste konkurrencer, den såkaldte All Event, der omfatter fire discipliner.

Det er første gang, Danmark har vundet guld i denne disciplin og kun den anden VM-medalje i forbundets historie. Den første vandt Jette Hansen/Birgitte Lund ved VM i 1983, da de sejrede i kvindernes to-mands hold, der i år er den disciplin, danskerne har klareret sig dårligst i.

Verdensmesterskabet kommer så meget mere overraskende, som Helle Andersen før de tre sidste serier manglede 131 point i forhold til den førende, Willies, Canada. Men med 246, 196 og 243, ialt 685 kegler, lavede Helle Andersen et af de bedste resultater, der nogensinde er registreret ved VM, og med sammenlagt 4821 over ialt 24 serier kunne Helle Andersen fortjent kåres som verdensmester.



Herning Folkeblad

Oplag: 17.318

Bowling

Dansker i semifinalen

Det mandlige danske bowlinglandshold blev kun nr. 16 blandt 46 fem-mands hold ved VM i Singapore, men det lykkedes for Peer Jensen, Sisu, at kvalificere sig blandt de 16 spillere, der gik videre til semifinalerunden om den individuelle VM-titel.

Med henholdsvis 217, 200 og 220 kegler i de tre sidste serier i den indledende runde og i alt 4674 kegler i 24 serier besatte den 27-årige københavner niendepladsen.

Lars Øager sluttede på 30. pladsen. Han var 53 kegler fra 16. pladsen.

I semifinalerunden nulstilles scoren, og de 16 spillere mødes alle mod alle, hvorpå de fire bedste afgør medaljefordelingen.

Vendsyssel Tidende

Oplag: 25.902

Bowler i semifinalen

SINGAPORE: Det mandlige danske bowlinglandshold blev kun nr. 16 blandt 46 fem-mands hold ved VM i Singapore, men det lykkedes for Peer Jensen, Sisu, at kvalificere sig blandt de 16 spillere, der gik videre til semifinalerunden om den individuelle VM-titel.

Med henholdsvis 217, 200 og 220 kegler i de tre sidste serier i den indledende runde og i alt 4874 kegler i 24 serier besatte den 27-årige københavner niendepladsen.

Lars Øager sluttede på 30. pladsen. Han var 53 kegler fra 16. pladsen.

I semifinalerunden nulstilles scoren, og de 16 spillere mødes alle mod alle, hvorpå de fire bedste afgør medaljefordelingen.

Det glippede for Ole J.

■ BOWLING - Det mandlige danske bowlinglands-hold blev kun nr. 16 blandt 46 fem-mands hold ved VM i Singapore, men det lykkedes for Peer Jensen, Sisu, at kvalificere sig blandt de 16 spillere, der gik videre til semifinalerunden om den individuelle VM-titel.

Med henholdsvis 217, 200 og 220 kegler i de tre sidste serier i den indledende runder og i alt 4874 kegler i 24 serier besatte den 27-årige københavner niende-pladsen.

Derimod glippede det for Silkeborgs Ole Jørgensen, hvis endelige placering ikke var kendt fredag morgen.

Lars Øager sluttede på 30. pladsen. Han var 53 kegler fra 16. pladsen.

I semifinalerunden nulstilles scoren, og de 16 spillere mødes alle mod alle, hvorpå de fire bedste afgør medaljefordelingen.

Amtsavisen Randers

Oplag: 31.448

En ny dansk verdensmester

Dansk bowling markerede sig på flotteste vis under VM i Singapore, da Helle Andersen fra Århus sikrede sig verdensmesterskabet i en af de fornemste konkurrencer, den såkaldte All Event, der omfatter fire discipliner.

Det er første gang, Danmark har vundet guld i denne disciplin og kun den anden VM-medalje i forbundets historie.

Verdensmesterskabet kommer så meget mere overraskende, som Helle Andersen før de tre sidste serier manglede 131 point i forhold til den førende, Willies, Canada. Men med 246, 196 og 243, ialt 685 kegler, lavede Helle Andersen et af de bedste resultater, der nogensinde er registreret ved VM, og med sammenlagt 4821 over ialt 24 serier kunne Helle Andersen fortjent kåres som verdensmester.

Ringkjøbing Amts

Dagblad

Oplag: 15.764

Danmark fik en bowling-verdensmester

BOWLING: Dansk bowling markerede sig på flotteste vis under VM i Singapore, da Helle Andersen fra Århus sikrede sig verdensmesterskabet i en af de fornemste konkurrencer, den såkaldte All Event, der omfatter fire discipliner.

Det er første gang, Danmark har vundet guld i denne disciplin og kun den anden VM-medalje i forbundets historie. Den første vandt Jette Hansen/Birgitte Lund ved VM i 1983, da de sejrede i kvindernes to-mands hold, der i år er den disciplin, danskerne har klaret sig dårligst i.

Verdensmesterskabet kommer så meget mere overraskende, som Helle Andersen før de tre sidste serier manglede 131 point i forhold til den førende, Willies, Canada. Men med 246, 196 og 243, ialt 685 kegler, lavede Helle Andersen et af de bedste resultater, der nogensinde er registreret ved

VM, og med sammenlagt 4821 over ialt 24 serier kunne Helle Andersen fortjent kåres som verdensmester.

En del af æren for den formidable slutspurt må Helle Andersen dele med landstræner Leo Klitte. Under de indledende konkurrencer ved VM havde hun problemer med sit tilløb. Derfor fandt Leo Klitte en anden bowlinghal, hvor han sammen med kvindelandsholdets træner, John Thomassen, kunne specialtræne Helle Andersen med det flotte resultat til følge.

Mesterskabet i All Event betyder, at Helle Andersen automatisk har kvalificeret sig til VMs sidste 16 serier fredag og lørdag, og hun har således mulighed for at sikre sig endnu en VM-medalje.

Derimod lykkedes det ikke Anne Rath fra Sundby at nå frem blandt de 16, der skal dyste fredag og lørdag. Hun opnåede kun 498 kegler i de tre sidste All Event-serier - et af hendes dårligste resultater nogensinde - og sluttede som nr. 24 med en manko på 37

kegler i forhold til nr. 16.

Det danske kvindelands-hold sluttede som nr. 15 blandt 31 deltagere med 2840 kegler.

Den 26-årige Helle Andersen, der spiller for klubben Viking, er bogholder i et transportfirma i Århus. Hun træner bowling et par timer og cykler derefter 20-30 km hver dag undtagen fredag. Hun har været udtaget til seniorlandsholdet seks gange siden 1985 og startede den internationale karriere med en sølvmedalje for tre-mands hold ved EM. I 1989 var hun med til at vinde EM-guld for fem-mands hold, og ved VM i 1987 var hun på fem-mands holdet, som blev nr. seks, foruden at hun blev nr. 37 individuelt.

Derimod har Helle Andersen endnu et dansk mesterskab til gode. Nærmest var hun i 1986 med en andenplads for to-mands hold. Men meget tyder på, at Helle Andersens indplacering i Team Danmarks kandidatgruppe nu ændres til en placering i elitegruppen.

Ny dansk verdensmester i bowling

Helle Andersen nåede helt til tops ved VM

Dansk bowling markerede sig på flotteste vis under VM i Singapore, da Helle Andersen fra Århus sikrede sig verdensmesterskabet i en af de fornemste konkurrencer, den såkaldte All Event, der omfatter fire discipliner.

Det er første gang, Danmark har vundet guld i denne disciplin og kun den anden VM-medalje i forbundets historie. Den første vandt Jette Hansen/Birgitte Lund ved VM i 1983, da de sejrede i kvindernes to-mands hold, der i år er den disciplin, danskerne har klaret sig dårligst i.

Verdensmesterskabet kommer så meget mere overraskende, som Helle Andersen før de tre sidste serier manglede 131 point i forhold til den førende, Willies, Canada. Men med 246, 196 og 243, ialt 685 kegler, lavede Helle Andersen et af de bedste resultater, der nogensinde er registreret ved VM, og med sammenlagt 4821 over ialt 24 serier kunne Helle Andersen fortjent kåres som

verdensmester.

En del af æren for den formidable slutspurt må Helle Andersen dele med landstræner Leo Klitte. Under de indledende konkurrencer ved VM havde hun problemer med sit tilløb. Derfor fandt Leo Klitte en anden bowlinghal, hvor han sammen med kvindelandsholdets træner, John Thomassen, kunne specialtræne Helle Andersen med det flotte resultat til følge.

Mesterskabet i All Event betyder, at Helle Andersen automatisk har kvalificeret sig til VMs sidste 16 serier fredag og lørdag, og hun har således mulighed for at sikre sig endnu en VM-medalje.

Derimod lykkedes det ikke Anne Rath fra Sundby at nå frem blandt de 16, der skal dyste fredag og lørdag. Hun opnåede kun 498 kegler i de tre sidste All Event-serier - et af hendes dårligste resultater nogensinde - og sluttede som nr. 24 med en manko på 37 kegler i forhold til nr. 16.

Det danske kvindelandshold sluttede som nr. 15 blandt 31 deltagere med 2840 kegler.

Folkebladet Sydjylland
Oplag: 18.890

Helle Andersen

fra Århus sikrede sig verdensmesterskabet i en af de fornemste konkurrencer i bowling, den såkaldte All Event, der omfatter fire discipliner.

Det er første gang, Danmark har vundet guld i denne disciplin og kun den anden VM-medalje i forbundets historie. Den første vandt Jette Hansen/Birgitte Lund ved VM i 1983, da de sejrede i kvindernes to-mands hold, der i år er den disciplin, danskerne har klaret sig dårligst i.

Verdensmesterskabet kommer så meget mere overraskende, som Helle Andersen før de tre sidste serier manglede 131 point i forhold til den førende, Willies, Canada. Men med 246, 196 og 243, ialt 685 kegler, lavede Helle Andersen et af de bedste resultater, der nogensinde er registreret ved VM, og med sammenlagt 4821 over ialt 24 serier kunne Helle Andersen fortjent kåres som verdensmester.

Mesterskabet i All Event betyder, at Helle Andersen automatisk har kvalificeret sig til VMs sidste 16 serier fredag og lørdag, og hun har således mulighed for at sikre sig endnu en VM-medalje.

Dagbladet Ringsted
Oplag: 9.793

Dansk VM-guld

Helle Andersen triumferede i Singapore

SINGAPORE: Dansk bowling markerede sig på flotteste vis under VM i Singapore, da Helle Andersen fra Århus sikrede sig verdensmesterskabet i en af de fornemste konkurrencer, den såkaldte All Event, der omfatter fire discipliner.

Det er første gang, Danmark har vundet guld i denne disciplin og kun den anden VM-medalje i forbundets historie. Den første vandt Jette Hansen/Birgitte Lund ved VM i 1983, da de sejrede i kvindernes to-mands hold, der i år er den disciplin, danskerne har klaret sig dårligst i.

Verdensmesterskabet kommer så meget mere overraskende, som Helle Andersen før de tre sidste serier manglede 131 point i forhold til den førende, Willies, Canada. Men med 246, 196 og 243, ialt 685 kegler, lavede Helle Andersen et af de bedste resultater, der nogensinde er registreret ved VM, og med sammenlagt 4821 over ialt 24 serier kunne Helle Andersen fortjent kåres som verdensmester.

En del af æren for den formidable slutspurt må Helle Andersen dele med landstræner Leo Klitte. Under de indledende konkurrencer ved VM havde hun problemer med sit tilløb. Derfor fandt Leo Klitte en anden bowlinghal, hvor han kunne specialtræne Helle Andersen.

Fyens Stiftstidende
Oplag: 65.689

Dansk guld i bowling

Helle Andersen første danske verdensmester i All Events

Dansk bowling markerede sig på flotteste vis under VM i Singapore, da Helle Andersen fra Århus sikrede sig verdensmesterskabet i en af de fornemste konkurrencer, den såkaldte All Event, der omfatter fire discipliner.

Det er første gang, Danmark har vundet guld i denne disciplin og kun den anden VM-medalje i forbundets historie. Den første vandt Jette Hansen/Birgitte Lund ved VM i 1983, da de sejrede i kvindernes to-mands hold, der i år er den disciplin, danskerne har

klaret sig dårligt i.

Verdensmesterskabet kommer så meget mere overraskende, som Helle Andersen før de tre sidste serier manglede 131 point i forhold til den førende, Willies, Canada. Men med 246, 196 og 243, ialt 685 kegler, lavede Helle Andersen et af de bedste resultater, der nogensinde er registreret ved VM, og med sammenlagt 4821 over ialt 24 serier kunne Helle Andersen fortjent kåres som verdensmester.

En del af æren for den formidable slutspurt må Helle Andersen

dele med landstræner Leo Klitte. Under de indledende konkurrencer ved VM havde hun problemer med sit tilløb. Derfor fandt Leo Klitte en anden bowlinghal, hvor han sammen med kvindelandsholdets træner, John Thomassen, kunne specialtræne Helle Andersen med det flotte resultat til følge.

Mesterskabet i All Event betyder, at Helle Andersen automatisk har kvalificeret sig til VMs sidste 16 serier fredag og lørdag, og hun har således mulighed for at sikre

sig endnu en VM-medalje.

Den 26-årige Helle Andersen, der spiller for klubben Viking, er bogholder i et transportfirma i Århus. Hun startede den internationale karriere med en sølvmedalje for tre-mands hold ved EM. I 1989 var hun med til at vinde EM-guld for fem-mands hold, og ved VM i 1987 var hun på fem-mands holdet, som blev nr. seks, foruden at hun blev nr. 37 individuelt. Derimod har Helle Andersen endnu et dansk mesterskab til gode.

Frederikshavns Avis
Den ny,
Oplag: 6.744

BOWLING-GULD TIL DANSKER

Helle Andersen blev verdensmester

Dansk bowling markerede sig på flotteste vis under VM i Singapore, da Helle Andersen fra Århus sikrede sig verdensmesterskabet i en af de fornemste konkurrencer, den såkaldte All Event, der omfatter fire discipliner.

Verdensmesterskabet kommer meget overraskende, da Helle Andersen før de tre sidste serier manglede 131 point i forhold til den førende, Willies, Canada. Men med 246, 196 og 243, ialt 685 kegler, lavede Helle Andersen et af de

bedste resultater, der nogensinde er registreret ved VM, og med sammenlagt 4821 over ialt 24 serier kunne Helle Andersen fortjent kåres som verdensmester.

Den 26-årige Helle Andersen, der spiller for klubben Viking, er bogholder i et transportfirma i Århus. Hun træner bowling et par timer og cykler derefter 20-30 km hver dag undtagen fredag. Hun har været udtaget til seniorlandsholdet seks gange siden 1985,

Herning Folkeblad
Oplag: 17.318

VM i bowling:

Dansk guld

Dansk bowling markerede sig på flotteste vis under VM i Singapore, da Helle Andersen fra Århus sikrede sig verdensmesterskabet i en af de fornemste konkurrencer, den såkaldte All Event, der omfatter fire discipliner.

Verdensmesterskabet kommer meget overraskende, da Helle Andersen før de tre sidste serier manglede 131 point i forhold til den førende, Willies, Canada. Men med 246, 196 og 243, ialt 685 kegler, lavede Helle Andersen et af de bedste resultater, der nogensinde er registreret

ved VM, og med sammenlagt 4821 over ialt 24 serier kunne Helle Andersen fortjent kåres som verdensmester.

En del af æren for den formidable slutspurt må Helle Andersen dele med landstræner Leo Klitte. Under de indledende konkurrencer ved VM havde hun problemer med sit tilløb. Derfor fandt Leo Klitte en anden bowlinghal, hvor han sammen med kvindelandsholdets træner, John Thomassen, kunne specialtræne Helle Andersen med det flotte resultat til følge.

VM-bowling:

Dansk guld

Dansk bowling markerede sig på flotteste vis under VM i Singapore, da Helle Andersen fra Århus sikrede sig verdensmesterskabet i en af de fornemste konkurrencer, den såkaldte All Event, der omfatter fire discipliner.

Det er første gang, Danmark har vundet guld i denne disciplin og kun den anden VM-medalje i forbundets historie. Den første vandt Jette Hansen/Birgitte Lund ved VM i 1983, da de sejrede i kvindernes to-mands hold, der i år er den disciplin, danskerne har klaret sig dårligst i.

Verdensmesterskabet kommer så meget mere overraskende, som Helle Andersen før de tre sidste serier manglede 131 point i forhold til den førende, Willies, Canada. Men med 246, 196 og 243, ialt 685 kegler, lavede Helle Andersen et af de bedste resultater, der nogensinde er registreret ved VM, og med sammenlagt 4821 over ialt 24 serier kunne Helle Andersen fortjent kåres som verdensmester.

Det danske kvindelandshold sluttede som nr. 15 blandt 31 deltagere med 2840 kegler.

Fyns Amts Avis

Oplag: 24.406

Dansk VM-triumf i bowling

■ SINGAPORE: Dansk bowling markerede sig på flotteste vis under VM i Singapore, da Helle Andersen fra Århus sikrede sig verdensmesterskabet i en af de fornemste konkurrencer, den såkaldte All Event, der omfatter fire discipliner.

Det er første gang, Danmark har vundet guld i denne disciplin og kun den anden VM-medalje i forbundets historie. Den første vandt Jette Hansen/Birgitte Lund ved VM i 1983, da de sejrede i kvindernes to-mands hold.

Verdensmesterskabet kommer så meget mere overraskende, som Helle Andersen før de tre sidste serier manglede 131 point i forhold til den førende, Willies, Canada. Men med 246, 196 og 243, ialt 685 kegler, lavede Helle Andersen et af de bedste resultater, der nogensinde er registreret ved VM, og med sammenlagt 4821 over ialt 24 serier kunne Helle Andersen fortjent kåres som verdensmester.

Mesterskabet i All Event betyder, at Helle Andersen automatisk har kvalificeret sig til VMs sidste 16 serier i dag og lørdag, og hun har således mulighed for at sikre sig endnu en VM-medalje.

Lolland-Falsters
Folketidende

Oplag: 24.212

Bowling

VM til dansk bowler
Dansk bowling markerede sig på flotteste vis under VM i Singapore, da Helle Andersen fra Århus sikrede sig verdensmesterskabet i en af de fornemste konkurrencer, den såkaldte All Event, der omfatter fire discipliner.

Det er første gang, Danmark har vundet guld i denne disciplin og kun den anden VM-medalje i forbundets historie. Den første vandt Jette Hansen/Birgitte Lund ved VM i 1983, da de sejrede i kvindernes to-mands hold, der i år er den disciplin, danskerne har klaret sig dårligst i.

Jydske-Vestkysten 3

Esbjerg

Oplag: 29.700

Bowling-brag

Dansk bowling tog på flotteste vis kegler under VM i Singapore, da Helle Andersen fra Århus sikrede sig verdensmesterskabet i en af de fornemste konkurrencer, den såkaldte All Event, der omfatter fire discipliner.

Det er første gang, Danmark har vundet guld i denne

disciplin og kun den anden VM-medalje i forbundets historie. Den første vandt Jette Hansen/Birgitte Lund ved VM i 1983, da de sejrede i kvindernes to-mands hold, der i år er den disciplin, danskerne har klaret sig dårligst i.

Århus Stiftstidende

Oplag: 72.043

Dansker til semifinalen

Det mandlige danske bowlinglandshold blev kun nr. 16 blandt 46 fem-mands hold ved VM i Singapore (ikke som nævnt i går i Australien), men det lykkedes for Peer Jensen, Sisu, at kvalificere sig blandt de 16 spillere, der gik videre til semifinalerunden om den individuelle VM-titel.

Med henholdsvis 217, 200 og 220 kegler i de tre sidste serier i den indledende runder og i alt 4874 kegler i 24 serier besatte den 27-årige københavner nien-pladsen.

Lars Øager sluttede på 30. pladsen. Han var 53 kegler fra 16. pladsen.

I semifinalerunden nulstilles scoren, og de 16 spillere mødes alle mod alle, hvorpå de fire bedste afgør medaljefordelingen.

Fyens Stiftstidende

Oplag: 65.689

Peer gik videre

Det mandlige danske bowlinglandshold blev kun nr. 16 blandt 46 fem-mands hold ved VM i Singapore, men det lykkedes for Peer Jensen, Sisu, at kvalificere sig blandt de 16 spillere, der gik videre til semifinalerunden om den individuelle VM-titel.

Skive Folkeblad
Oplag: 14.469

Dansk pige verdensmester

Dansk bowling markerede sig på flotteste vis under VM i Singapore, da Helle Andersen fra Århus sikrede sig verdensmesterskabet i en af de fornemste konkurrencer, den såkaldte All Event, der omfatter fire discipliner. Det er første gang, Danmark har vundet guld i denne disciplin og kun den anden VM-medalje i forbundets historie. Den første vandt Jette Hansen/Birgitte Lund ved VM i 1983, da de sejrede i kvindernes to-mands hold, der i år er den disciplin, danskerne har klaret sig dårligst i. Verdensmesterskabet kommer så meget mere overraskende, som Helle Andersen før de tre sidste serier manglede 131 point i forhold til den førende, Willies, Canada. Men med 246, 196 og 243, ialt 685 kegler, lavede Helle Andersen et af de bedste resultater, der nogensinde er registreret ved VM, og med sammenlagt 4821 over ialt 24 serier kunne Helle Andersen fortjent kåres som verdensmester. Mesterskabet i All Event betyder, at Helle Andersen automatisk har kvalificeret sig til VMs sidste 16 serier fredag og lørdag, og hun har således mulighed for at sikre sig endnu en VM-medalje. Den 26-årige Helle Andersen, der spiller for klubben Viking, er bogholder i et transportfirma i Århus. Hun træner bowling et par timer og cykler derefter 20-30 km hver dag undtagen fredag. Hun har været udtaget til seniorlandsholdet seks gange siden 1985 og startede den internationale karriere med en sølvmedalje for tre-mands hold ved EM. I 1989 var hun med til at vinde EM-guld for fem-mands hold, og ved VM i 1987 var hun på fem-mands holdet, som blev nr. seks, og hun blev nr. 37 individuelt.

Aalborg Stiftstidende
Oplag: 74.449

Dansk VM i bowling

SINGAPORE: Dansk bowling markerede sig på flotteste vis under VM i Singapore, da Helle Andersen fra Århus sikrede sig verdensmesterskabet i en af de fornemste konkurrencer, den såkaldte All Event, der omfatter fire discipliner.

Det er første gang, Danmark har vundet guld i denne disciplin og kun den anden VM-medalje i forbundets historie. Den første vandt Jette Hansen/Birgitte Lund ved VM i 1983, da de sejrede i kvindernes to-mands hold, der i år er den disciplin, danskerne har klaret sig dårligst i.

Verdensmesterskabet kommer så meget mere overraskende, som Helle Andersen før de tre sidste serier manglede 131 point i forhold til den førende, Willies, Canada. Men med 246, 196 og 243, ialt 685 kegler, lavede Helle Andersen et af de bedste resultater, der nogensinde er registreret ved VM, og med sammenlagt 4821 over ialt 24 serier kunne Helle Andersen fortjent kåres som verdensmester.

En del af æren for den formidable slutspurt må Helle Andersen dele med landstræner Leo Klitte. Under de indledende konkurrencer ved VM havde hun problemer med sit tilløb. Derfor fandt Leo Klitte en anden bowlinghal, hvor han sammen med kvindelandsholdets træner, John Thomassen, kunne specialtræne Helle Andersen med det flotte resultat til følge.

Mesterskabet i All Event betyder, at Helle Andersen automatisk har kvalificeret sig til VMs sidste 16 serier fredag og lørdag, og hun har således mulighed for at sikre sig endnu en VM-medalje.

Det danske kvindelandshold sluttede som nr. 15 blandt 31 deltagere med 2840 kegler.

Det mandlige danske bowlinglandshold blev kun nr. 16 blandt 46 fem-mands hold ved VM, men det lykkedes for Peer Jensen, Sisu, at kvalificere sig blandt de 16 spillere, der gik videre til semifinalerunden om den individuelle VM-titel.

**Dagbladet
Holstebro-Struer**
Oplag: 13.934

Dansker vandt VM i bowling

Dansk bowling markerede sig på flotteste vis under VM i Singapore, da Helle Andersen fra Århus sikrede sig verdensmesterskabet i en af de fornemste konkurrencer, den såkaldte All Event, der omfatter fire discipliner.

Det er første gang, Danmark har vundet guld i denne disciplin og kun den anden VM-medalje i forbundets historie. Den første vandt Jette Hansen/Birgitte Lund ved VM i 1983, da de sejrede i kvindernes to-mands hold



Dansk Bowling Forbund

Medlem af Dansk Idræts Forbund - Tilsluttet Nordisk Bowling Forbund og Fédération Internationale des Quilleurs

Idrættens Hus - DK 2605 Brøndby - Tlf. 42 45 55 55 lok. 333 - Telex 33 111 idraet dk - Giro 3 14 68 12

By telefax : oo5 45 66173oo1
Niels Ærboe Hansen

kl.
lørdag 13.06

P R E S S E M E D D E L E L S E

Bowling-VM, Singapore :

HELLE ANDERSEN OG PEER JENSEN ER UDE AF VM.

Det lykkedes ikke for hverken all-event verdensmesteren, Helle Andersen eller den tidligere ungdoms-verdensmester, Peer Jensen - at kvalificere sig til den afsluttende grand-finale blandt de 3 bedste.

Begge spillede langt under daglig standard i finalerundens sidste 7 serier og måtte på den baggrund nøjes med sekundære placeringer.

Peer jensen fandt aldrig spillet, og selvom hans resultat er det bedste danske herreresultat i et VM nogensinde, var skuffelsen efter det beskedne finaleresultat åbenlys.

Helle Andersen spillede ikke decideret dårligt, men hun indkasserede 6 nederlag i finalens sidste 7 kampe hvilket i stor udstrækning var med til at præge troen på spillet.

Hos herrerne viste Tomas Leandersson, Sverige endelig storform. Han spillede en suveræn sidste finalerunde og begæde sig på den baggrund op på den nødvendige 3. plads der giver adgang til grand-finalen.

Norden dominerer iøvrigt herrefinalen, idet dagens nr. 1 og 2 begge er finnere. En fantastisk opmuntring for nordisk herrebowlng.

Resultater :

Herrer :

1. T. Raatikainen, Finland	3264
2. M. Koivuniemi, Finland	3208
3. T. Leandersson, Sverige	3192
12 11 Peer Jensen, Danmark	3003

Rene kegler 7 sidste 1295

PJ - Korea	163-224
PJ - Koivuniemi	177-237
PJ - Mayc, Chine	209-180
PJ - Tomas L. S.	182-266
PJ - Ulf H, S.	199-177
PJ - Lars E.A. S.	177-176
PJ - Raatikainen	188-226

Damer :

1. C. Willis, Canada	3215
2. M. Ortiz, Puerto Rico	3117
3. L. Kwan, Malaysia	3077
11. Helle Andersen, DK	2934

Rene kegler 7 sidste 1305

HA - Holland	214-175
HA - Japan	199-204
HA - Canada	169-214
HA - Kujanen SF	183-233
HA - Chinese Tai	170-184
HA - Tyskland	188-231
HA - Sverige	182-211

Hej fra alle

DANISH BOWLING FEDERATION



Dansk Bowling Forbund

Medlem af Dansk Idræts Forbund · Tilsluttet Nordisk Bowling Forbund og Fédération Internationale des Quilleurs
Idrættens Hus · DK 2605 Brøndby · Tlf. 42 45 55 55 lok. 333 · Telex 33 111 idraet dk · Giro 3 14 68 12

By telefax : 004 45 66173001
Niels Ærboe Hansen

Singapore, lørdag kl. 17.35

P R E S S E M E D D E L E L S E

ENESTÅENDE FINSK SUCCES I VM-BOWLING.

Med fire års forsinkelse lykkedes det finsk bowling at sætte sig på toppen af individuel herre-bowling.

I den afgørende trinfinale erobrede den 24 årige Mika Koivuniemi det individuelle verdensmesterskab ved at besejre landsmanden, den 31 årige veteran Teemu Raatikainen. Sejrscifrende blev 436 mod 405 i de to sidste serier.

Inden disse to afgørende serier havde Koivuniemi besejret Tomas Leandersson Sverige med suveræne 236 mod 188. Leandersson besatte således 3. pladsen.

Finland var arrangør af det forrige verdensmesterskab i 1987, og havde på daværende tidspunkt sat næsen op efter en ren finsk herrefinale. Imidlertid blev det ikke tilfældet, så succesen kom med fire års forsinkelse. Til gengæld kom den på overbevisende måde og understregede atter Finland som en stor bowlingnation.

Catherine Willis, Canada, som måtte se sig besejret af Danmarks Helle Andersen i all-event konkurrencen, fik gevaldig oprejsning da hun i suveræn stil vandt det individuelle verdensmesterskab foran Malaysias Lisa Kwan. Willis sejrede med 420 - 382. Inden finalen havde Kwan besejret Maria Ortitz, Puerto Rico med 206-167.

Som meddelt tidligere på dagen sluttede Helle Andersen på en ærefuld 11. plads. Peer Jensen sluttede som nr. 12.

Hermed er de 12. verdensmesterskaber i bowling slut.

Set med danske øjne et succesfuldt VM, kulminerende med Helle Andersens fantastiske verdensmesterskab i all-event disciplinen. Men også en række holdplaceringer har tilkendegivet at det målrettede arbejde med den danske bowlingelite er på rette kurs. Også selvom der fortsat er momenter i resultaterne der taler til fortsat styrkelse af specielt det mentale arbejde med spillerne.

Et interessant VM er slut. Den danske trup ankommer til Kastrup efter planen mandag morgen kl. 06.30.

Slut fra Singapore. Vi glæder os alle til vore mødre/koners/mænds frikadeller.

Goodbye.



TO: THE GREATEST DANISH BOWLING TEAM

Alle tiders bedste
BOWLING-TRUP
go' tur hjem

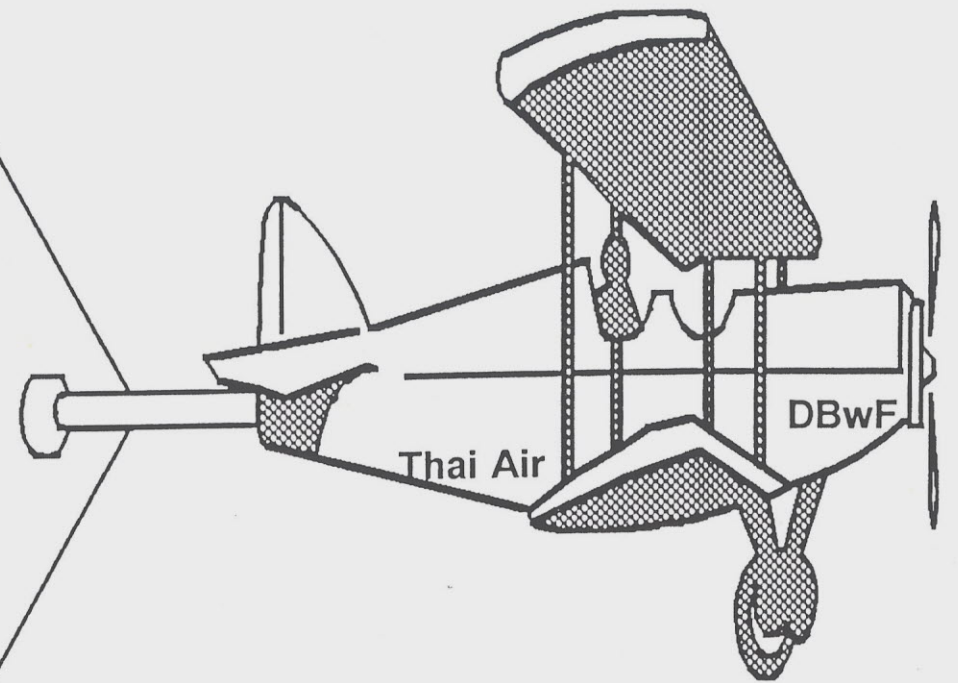

Kontoret for formidling af glade, spændende, opsigtsvækkende og gode VM-nyheder er hermed lukket. Forpagteren holder en velfortjent pause og siger: »TAK FOR DENNE GANG«

SHIRLYNN HO reports on the 12TH World FIQ

Tenpin Bowling Championships at Superbowl

Oily lanes suit Raatikainen fine

Finn shoots to the front on first day

MEN'S MASTERS

IT SEEMS this is the part of the tournament he has been waiting for — where all the games are played in the morning.

For that time of the day suits Finn Teemu Raatikainen best. So good that it has given him a 90-pin lead in the men's Masters going into today's World FIQ bowling championships semi-finals at Superbowl.

Raatikainen prefers the lane conditions in the morning when the oil has just been applied as that is when his inside line will yield the most dividends.

And it showed immediately as the 31-year-old Finn led from the first game to finish at the top of the pack with a 1,783 pinfall total after eight games.

Taiwan's C.M. Yang continued to bring the "helicopter" style into world prominence when he shot a 1,693 to be placed second while Denmark's Peer Jensen is third 15 pins adrift.

With seven more games to be played before the step-ladder finals this afternoon, no one was willing nor bold enough to hazard a prediction as to who the top three will be for the finals.

Raatikainen himself is keeping his fingers crossed. But if he was bowling in the earlier part of the day, he would not be surprised to end up among the top trio.

"I prefer to lead, no pressure. It's easier for me, there is almost no back reaction at all, actually there is none. You have to shoot very

straight," said the sports centre administrator whose last international triumph was the British Open in 1988.

The man who has World Cup champion Tom Hahl as his team-mate could well give Finland its second world-class champion should he continue his form today.

With the format adopted in the semi-finals, it is essential to not only bowl well but to beat your opponent as well.

The reason is that the bowlers take turns to be drawn for a head-to-head competition, with the winner getting a 10-pin bonus.

Should there be a tie, the 10 pins are shared.

Raatikainen opened accounts impressively against Suh Bom Suk. The Korean thought he had a good score when he totalled 217 in the first game — only for his right-handed rival to blast those pins down for a 233.

And that was to set the pattern of his scores to follow: 231, 237, 210, 247, 177, 200 and 188.

The Finn won every head-to-head confrontation save the ones against Sweden's two qualifiers Ulf Hamnas, whose 206 was six better in the seventh game, and Lars Andersson whose 222 score gave him the 10 bonus points against Raatikainen's 188 in the last game.

Leading scores: 1 T.J. Raatikainen (Fin) 1,783 2 C.M. Yang (Tai) 1,693 3 P. Jensen (Den) 1,678 4 P. Carreyo (Ven) 1,673 5 S. Kloempken (US) 1,672 6 U. Hamnas (Swe) 1,661 7 Y.C. Ma (Tai) 1,645 8 M.J. Koivuniemi (Fin) 1,642 9 M. Van de Bosch (Hol) 1,626 10 P. Rolland (Fra) 1,600 11 L.E. Andersson (Swe) 1,579 12 A. Meraikhi (Qat) 1,578 13 P. Nepomuceno (RP) 1,527 14 T. Leandersson (Swe) 1,526 15 K. Tagata (Jpn) 1,497 16 B.S. Suh (Kor) 1,423.



BILLED NÆSTE SIDE.



Raatikainen: Finish at the top of the pack with 1,783 pinfalls after eight games.

Ortiz's crude delivery sends the pins flying

WOMEN'S MASTERS

MARIA ORTIZ was in a daze as tears of joy rolled down. She looked as though she was surprised to be leading the 16-strong semi-finalists into the final day of the World FIQ championships at Superbowl.

Indeed, there were some among those watching who seemed just as surprised that the 36-year-old accountant had taken a 1,790 total pinfall lead after eight games.

Not that they had doubted her ability — after all this was the World championships — but the Puerto Rican pos-

sessed a delivery style which is far from elegant.

Yet when the ball hit the pins, it was with ferocious power and the pins fell like dominoes.

Canada's Catherine Willis' delivery attracted more attention for its simplicity and grace and could well have been in Ortiz's place today had she been steadier.

Sue Cassell is Australia's last hope for a medal. She is lying third on 1,693 pinfalls.

For Ortiz, it would have been a perfect day had she not been awarded a foul throw in the seventh frame of the third game against Malaysia's Lisa Kwan.

She had left three pins standing and had just delivered her second shot when the buzzer sounded — Ortiz had crossed the foul line.

Stunned momentarily as she froze on the spot, Ortiz was then told to be seated while there was a short discussion between officials, Kwan's technical adviser Sid Allen and Puerto Rico coach Mikee Perez.

Later Ortiz said the incident had not distracted her.

She said: "No, no not bothered by the foul throw at all. For me, I just bowl, I don't even look at the scores, so I

really don't know how I'm doing. Only my coach tells me, you know."

For American Lisa Woods and Japanese Kumiko Inatsu, yesterday was best forgotten.

Woods comes to Singapore with the distinction of being the first woman in the 30-year-old history of the Women's National Intercollegiate Championships to win it twice — and for good measure, the 22-year-old journalism student achieved the feat back-to-back, in 1990 and this year.

Yesterday, she found the lines difficult to read and except for a high game of 226, Woods could not manage better and is now two positions from the bottom with a total of 1,495 pinfalls.

Inatsu, who had won a bronze medal in the All-Events and is a veteran of two other World FIQ, found the strikes a rare occurrence. She is in 15th position.

Leading scores: 1 M. Ortiz (PR) 1,790 2 C. Willis (Can) 1,720 3 S. Cassell 1,693 4 S.L. Lo (Tai) 1,646 5 M. Webb (US) 1,627 6 H. Andersen (Den) 1,619 7 L. Kwan (Mal) 1,615 8 A. Larsson (Swe) 1,610 9 S. Yjola (Fin) 1,595 10 T. Kujanen (Fin) 1,591 11 A. Dewin (Hol) 1,559 12 M. Viol (Fra) 1,552 13 R. Storvold (Nor) 1,519 14 L. Woods (US) 1,495 15 K. Inatsu (Jpn) 1,485 16 A. Saasto (Can) 1,472.



Ma down to earth despite riding high on 'helicopter'

PROFILE

Y.C. Ma

HURRICANE MA has blown into town. Y.C. Ma, of Taiwan, has taken the bowling world by storm with his three gold medals in the singles, All-Events and five-man team in the World FIQ championships at Superbowl.

He has dominated a world-class field with his 11-pound ball and unconventional "helicopter spin delivery". The 28-year-old father of two, averaged 221 pinfalls in the singles and 210 in the All-Events.

Said a modest Ma in Mandarin: "I never expected to do so well here. I have just been very, very lucky. The helicopter throw has worked well here but the fuss about it has been blown out of proportion. It's a combination of form and luck, not just the throw."

But the "chopper" style has certainly been a hot topic

cause it goes against all the textbooks that have been written on bowling.

"Many people have said that it's no good, that the angle of entry into the pocket is wrong and all that but so what? It works.

"The great thing about these Taiwanese is that they never complain about the lane conditions. The average bowler here brought six balls, Ma is only using one. These spinners don't care about lane conditions, they just play."

Everyone likes to watch the Taiwanese bowl — the ball goes down the lanes spinning madly like a top — but no one seems to know how they do it.

Asked for the theory behind the helicopter spin, Taiwanese assistant coach Chen Chien-Fu said: "Instead of the fingers, the thumb is used to lift the ball and the spin comes from wrist action.

"When the ball hits the 1-3 pocket, the head pin will carry the two, four and seven



Ma: Three gold medals from World FIQ so far



'Ever since I started bowling when I was 13, I have been throwing the ball this way. I do not know how and where it originated but many people bowl like this in Taiwan. I don't know how to bowl in a conventional way and I've never tried.'

— Ma, on his 'helicopter' delivery

SNIPPETS

YOU know how long the visitors have been in Singapore and how much time they spend at the bowling centre when they can reel off the number and kind of flavours served at the two yoghurt and ice-cream stalls.

One Australian official, when asked what she wanted from The Country's Best Yoghurt, replied: "Anything. I think they have chocolate, vanilla and peach today."

LATEST UPDATE on the International Writers bowling competition at Superbowl. Swedish reporter Leif took the gold with blistering games of 213, 214 and 228 for a 655 total.

Dutchman Tjeerd took the single high-game award with his 235 score.

The top three bowlers all averaged above 200 and one could easily have mistaken many of the reporters to be FIQ competitors practising at Victor's.

Now no-one can say they do not know what they are writing about.

TAIWAN may be ahead in the race for medals but former champion bowler Gail Martinez is streets ahead in the hunt for pins and souvenirs. Gail, who is helping out in the backroom, has collected 44 pins from the various countries already. She missed out on only four pins because they did not have any.

THE Danish contingent became the first group of bowlers and supporters to actually sing their national anthem when it was played after the medal presentation. It happened when Danish lass Helle Andersen picked up the gold in the women's All-Events.

No-one quite expected the gusty singing performance as quite a few officials were startled enough to jump when the voices filled the alley.

during the championships and Ma has been the perfect exponent of the sidespin, which is fast catching on in Asia.

"Ever since I started bowling when I was 13, I have been throwing the ball this way. I do not know how and where it originated but many people bowl like this in Taiwan," he said.

"I don't know how to bowl in a conventional way and I've never tried."

No one seems to know exactly when the helicopter spin was invented but it is an accepted fact that it originated in Taiwan.

The technique has already won many supporters around Asia and in fact, four of the Malaysian men and one from China are using the visually spectacular sidespin here.

Said Mort Luby Jr, editor of Bowler's Journal: "This style is very refreshing because the ball will carry the three, six and 10. The three pin will take care of the five and eight pins while the six will carry the nine.

"It is more complicated when it hits the 1-2 pocket but the throw has the advantage of striking from either pocket and a greater probability of a strike even when it hits the head pin. Also there are fewer five pins and corner pins left when the ball does not strike.

Ma — former World Games and Asian FIQ masters champion — is not sure of the monetary award he will receive when he returns home but it is expected to be substantial.

"I'll wait and see but one thing is for sure, I can bowl for free in any bowling alley in Taiwan for a year," said the Taiwanese hero.

THOMAS KOH

B.T.

**Danmarks
nykårede
bowling-
verdens-
mester i all-
event er også
med fremme i
den
individuelle
medaljekamp.
Hun er
nummer seks
med 1619
point med
gode
muligheder
for at
avancere. Hos
mændene
ligger Peer
Jensen på en
bronzeplass
med 1678
point efter
otte af de 15
serie.**

**BOWLING**

VM, Singapore
Mænd, eft. 8 af 15 serier
 1. Timo Raatikainen, Finland, 1.783. ● 3. Peer Jensen, Danmark, 1.678.
Kvinder
 1. Maria Ortiz, Puerto Rico, 1.790.
 ● 6. Helle Andersen, Danmark, 1.1619.

Triumfer på vej

Dansk bowlingsport synes på vej mod flere triumfer ved verdensmesterskaberne i Singapore, hvor de første otte af i alt 15 serier i den individuelle konkurrence blev afviklet fredag.

Hos mændene er Peer Jensen på tredjepladsen med 1678 point, kun overgået af Timo Raatikainen, Finland, 1783, og Yang Cheng Ming, Taiwan, 1693.

Helle Andersen, den nykårede verdensmester i all-event, er placeret som nummer seks, men med gode muligheder for at avancere. Danskeren har 1619 point, mens den førende, Maria Ortiz, Puerto Rico, har 1790 og Catherine Willis, Canada, 1720.

Skive Folkeblad

Oplag: 14.469

Gode danske medaljchancer

Dansk bowlingsport synes på vej mod flere triumfer ved verdensmesterskaberne i Singapore, hvor de første otte af i alt 15 serier i den individuelle konkurrence blev afviklet fredag. Hos mændene er Peer Jensen på tredjepladsen med 1678 point, kun overgået af Timo Raatikainen, Finland, 1783, og Yang Cheng Ming, Taiwan, 1693.

Fyns Amts Avis

Oplag: 24.406

Gode danske medaljchancer

■ SINGAPORE: Dansk bowlingsport synes på vej mod flere triumfer ved verdensmesterskaberne i Singapore, hvor de første otte af i alt 15 serier i den individuelle konkurrence blev afviklet i går.

Hos mændene er Peer Jensen på tredjepladsen med 1678 point, kun overgået af Timo Raatikainen, Finland, 1783, og Yang Cheng Ming, Taiwan, 1693.

Helle Andersen, den nykårede verdensmester i all-event, er placeret som nummer seks, men med gode muligheder for at avancere. Danskeren har 1619 point, mens den førende, Maria Ortiz, Puerto Rico, har 1790 og Catherine Willis, Canada, 1720.

De resterende serier spilles i dag.

Århus Stiftstidende

Oplag: 72.043

Danske medaljchancer ved VM i Singapore

Dansk bowlingsport synes på vej mod flere triumfer ved verdensmesterskaberne i Singapore, hvor de første otte af i alt 15 serier i den individuelle konkurrence blev afviklet fredag.

Hos mændene er Peer Jensen på tredjepladsen med 1678 point, kun overgået af Timo Raatikainen, Finland, 1783, og Yang Cheng Ming, Taiwan, 1693.

Helle Andersen, den nykårede verdensmester i all-event, er placeret som nummer seks, men med gode muligheder for at avancere. Danskeren har 1619 point, mens den førende, Maria Ortiz, Puerto Rico, har 1790 og Catherine Willis, Canada, 1720.

De resterende serier spilles lørdag.

Helsingør Dagblad

Oplag: 6.386

Bowling

Dansk bowlingsport synes på vej mod flere triumfer ved verdensmesterskaberne i Singapore, hvor de første otte af i alt 15 serier i den individuelle konkurrence blev afviklet fredag.

Hos mændene er Peer Jensen på tredjepladsen med 1678 point, kun overgået af Timo Raatikainen, Finland, 1783, og Yang Cheng Ming, Taiwan, 1693.

Helle Andersen, den nykårede verdensmester i all-event, er placeret som nummer seks, men med gode muligheder for at avancere. Danskeren har 1619 point, mens den førende, Maria Ortiz, Puerto Rico, har 1790 og Catherine Willis, Canada, 1720.



Helle Andersen - på sjetteplads i Singapore.

Det fri Aktuelt

Oplag: 60.417

BOWLING

DANSKE MEDALJECHANCER

Dansk bowlingsport synes på vej mod flere triumfer ved verdensmesterskaberne i Singapore, hvor de første otte af i alt 15 serier i den individuelle konkurrence blev afviklet fredag.

Hos mændene er Peer Jensen på tredjepladsen med 1678 point, kun overgået af Timo Raatikainen, Finland, 1783, og Yang Cheng Ming, Taiwan, 1693.

Helle Andersen, den nykårede verdensmester i all-event, er placeret som nummer seks, men med gode muligheder for at avancere. Danskeren har 1619 point, mens den førende, Maria Ortiz, Puerto Rico, har 1790 og Catherine Willis, Canada, 1720.

De resterende serier spilles lørdag.

Ekstra Bladet

Oplag: 245.393

bowling

VM I SINGAPORE

Dansk bowlingsport synes på vej mod flere triumfer ved verdensmesterskaberne i Singapore, hvor de første otte af i alt 15 serier i den individuelle konkurrence blev afviklet fredag.

Hos mændene er Peer Jensen på tredjepladsen med 1678 point, kun overgået af Timo Raatikainen, Finland, 1783, og Yang Cheng Ming, Taiwan, 1693.

Helle Andersen, den nykårede verdensmester i all-event, er placeret som nummer seks, men med gode muligheder for at avancere. Danskeren har 1619 point, mens den førende, Maria Ortiz, Puerto Rico, har 1790 og Catherine Willis, Canada, 1720.

De resterende serier spilles lørdag.

Politiken

Oplag: 151.095

Danske bowlere i fin form

Dansk bowlingsport synes på vej mod flere triumfer ved verdensmesterskaberne i Singapore, hvor de første otte af i alt 15 serier i den individuelle konkurrence blev afviklet fredag. Hos mændene er Peer Jensen på tredjepladsen med 1678 point, kun overgået af Timo Raatikainen, Finland, 1783, og Yang Cheng Ming, Taiwan, 1693, mens Helle Andersen, den nykårede verdensmester i all-event, er placeret som nummer seks, men med gode muligheder for at avancere.

Politiken
Søndag
Oplag: 199.938

Danskere spillede under vanlig standard

Finsk VM-succes

Semifinalerunden blev endestationen for både Peer Jensen, Sisu, og All Event-verdensmesteren Helle Andersen, Viking Århus, ved VM i bowling i Singapore.

Begge spillede langt under vanlig standard i de syv sidste serier med det resultat, at Peer Jensen dumpede fra tredjepladsen ned som nr. 12 og Helle Andersen fra sjette-til 11. pladsen.

Bagefter var Peer Jensens skuffelse åbenlys, men trods dykket opnåede den 27-årige københavner det bedste danske VM-resultat nogensinde i mændenes individuelle konkurrence.

Den blev en enorm succes for Finland, som tog både guld og sølv ved den 24-årige Mika Koivuniemi og den 31-årige Teemu Raatikainen, og Nordens styrke understregedes yderligere ved, at svenskeren Tomas Leandersson erobrede bronze.

Hos kvinderne strøg Catherine Willis, Canada, helt til tops med en finalesejr over Lisa Kwan, Malaysia. (RB)



**Fyns Stiftstidende/
Morgenposten**
Søndag
Oplag: 106.188

De har taget de sidste kegler

De danske deltagere har væltet de sidste kegler i Asien i denne omgang.

Semifinalerunden blev nemlig endestationen for både Peer Jensen, Sisu, og All Event-verdensmesteren Helle Andersen, Viking Århus, ved VM i bowling, der er blevet afviklet i Singapore.

Begge danskerne spillede langt under sædvanlig standard i de syv sidste serier med det resultat, at Peer Jensen dumpede fra tredjepladsen helt ned som nr. 12. Helle Andersens »styrt« var ikke meget mindre: Fra sjette-til 11. pladsen.

Bagefter var Peer Jensens skuffelse åbenlys, men trods styrtdykket opnåede den 27-årige københavner dog det bedste danske VM-resultat nogensinde i mændenes individuelle konkurrence.

Den blev i øvrigt en enorm succes for Finland, som tog både guld og sølv ved den 24-årige Mika Koivuniemi og den 31-årige Teemu Raatikainen.

Nordens styrke understregedes yderligere ved, at svenskeren Tomas Leandersson erobrede bronze.

Hos kvinderne strøg Catherine Willis, Canada, helt til tops med en finalesejr over Lisa Kwan, Malaysia.

Århus Stiftstidende
Søndag

Oplag: 93.489

Nedtur for mesteren

Semifinalerunden blev endestationen for både Peer Jensen, Sisu, og All Event-verdensmesteren Helle Andersen, Viking Århus, ved VM i bowling i Singapore.

Begge spillede langt under vanlig standard i de syv sidste serier med det resultat, at Peer Jensen dumpede fra tredjepladsen ned som nr. 12 og Helle Andersen fra sjette-til 11. pladsen.

Bagefter var Peer Jensens skuffelse åbenlys, men trods dykket opnåede den 27-årige københavner det bedste danske VM-resultat nogensinde i mændenes individuelle konkurrence.

Den blev en enorm succes for Finland, som tog både guld og sølv ved den 24-årige Mika Koivuniemi og den 31-årige Teemu Raatikainen, og Nordens styrke understregedes yderligere ved, at svenskeren Tomas Leandersson erobrede bronze.

Hos kvinderne strøg Catherine Willis, Canada, helt til tops med en finalesejr over Lisa Kwan, Malaysia.

**Jyllands-Posten/
Morgenavisen**
Søndag
Oplag: 228.099

VM i bowling:

Danskerne skuffede

■ Semifinalerunden blev endestationen for både Peer Jensen, Sisu, og All Event-verdensmesteren Helle Andersen, Viking Århus, ved VM i bowling i Singapore.

Begge spillede langt under vanlig standard i de syv sidste serier med det resultat, at Peer Jensen dumpede fra tredjepladsen ned som nr. 12 og Helle Andersen fra sjette-til 11. pladsen.

(RB)

VM i bowling:

Danske endestationer

Semifinalerunden blev endestationen for både Peer Jensen, Sisu, og All Event-verdensmesteren Helle Andersen, Viking Århus, ved VM i bowling i Singapore.

Begge spillede langt under vanlig standard i de syv sidste serier med det resultat, at Peer Jensen dumpede fra tredjepladsen ned som nr. 12 og Helle Andersen fra sjette- til 11. pladsen.

Bagefter var Peer Jensens skuffelse åbenlys, men trods dykket opnåede den 27-årige københavner det bedste danske VM-resultat nogensinde i mændenes individuelle konkurrence.

Horsens Folkeblad

Oplag: 24.864

Helle Andersen

verdensmester i bowling, nåede kun til semifinalerunden ved VM i bowling oven på sin VM-titel forleden.

Helle Andersen fra Viking Århus var langt fra den standard, der skaffede hende en VM-titel forleden.

Catherine Willis, Canada, blev verdensmester med finalesejr over Lisa Kwan, Malaysia.

Ny Dag

Oplag: 10.786

SINGAPORE ■ (RB) Semifinalerunden blev endestationen for både Peer Jensen, Sisu, og All Event-verdensmesteren Helle Andersen, Viking Århus, ved VM i bowling i Singapore.

Begge spillede langt under vanlig standard i de syv sidste serier med det resultat, at Peer Jensen dumpede fra tredjepladsen ned som nr. 12 og Helle Andersen fra sjette- til 11. pladsen.

Bagefter var Peer Jensens skuffelse åbenlys, men trods dykket opnåede den 27-årige københavner det bedste danske VM-resultat nogensinde i mændenes individuelle konkurrence.

Den blev en enorm succes for Finland, som tog både guld og sølv ved den 24-årige Mika Koivuniemi og den 31-årige Teemu Raatikainen, og Nordens styrke understregedes yderligere ved, at svenskeren Tomas Leandersson erobrede bronze.

Hos kvinderne strøg Catherine Willis, Canada, helt til tops med en finalesejr over Lisa Kwan, Malaysia.

Det fri Aktuelt

Oplag: 60.417

BOWLING

DANSK SKUFFELSE

Semifinalerunden blev endestationen for både Peer Jensen, Sisu, og All Event-verdensmesteren Helle Andersen, Viking Århus, ved VM i bowling i Singapore.

Begge spillede langt under vanlig standard i de syv sidste serier med det resultat, at Peer Jensen dumpede fra tredjepladsen ned som nr. 12 og Helle Andersen fra sjette- til 11. pladsen.

Bagefter var Peer Jensens skuffelse åbenlys, men trods dykket opnåede den 27-årige københavner det bedste danske VM-resultat nogensinde i mændenes individuelle konkurrence.

Den blev en enorm succes for Finland, som tog både guld og sølv ved den 24-årige Mika Koivuniemi og den 31-årige Teemu Raatikainen, og Nordens styrke understregedes yderligere ved, at svenskeren Tomas Leandersson erobrede bronze.

Hos kvinderne strøg Catherine Willis, Canada, helt til tops med en finalesejr over Lisa Kwan, Malaysia.

Viborg Stifts Folkeblad

Oplag: 13.815

Bowling

Semifinalerunden blev endestationen for både Peer Jensen, Sisu, og All Event-verdensmesteren Helle Andersen, Viking Århus, ved VM i bowling i Singapore.

Begge spillede langt under vanlig standard i de syv sidste serier med det resultat, at Peer Jensen dumpede fra tredjepladsen ned som nr. 12 og Helle Andersen fra sjette- til 11. pladsen.

Bagefter var Peer Jensens skuffelse åbenlys, men trods dykket opnåede den 27-årige københavner det bedste danske VM-resultat nogensinde i mændenes individuelle konkurrence.

Den blev en enorm succes for Finland, som tog både guld og sølv ved den 24-årige Mika Koivuniemi og den 31-årige Teemu Raatikainen, og Nordens styrke understregedes yderligere ved, at svenskeren Tomas Leandersson erobrede bronze.

Hos kvinderne strøg Catherine Willis, Canada, helt til tops med en finalesejr over Lisa Kwan, Malaysia.

Der er ingen meldinger om de to viborgenseres resultater. Det er Lene Klitte, BK Viborg og Tom Hedegård, ST.

B.T.

GULD-BOWLEREN HJEMME IGEN

Af Povl Arne Petersen

B.T. »Det er bare skønt at være hjemme igen.«

Det var en glad Helle Andersen, der i går kl. 6.30 landede i Københavns Lufthavn i Kastrup til en stormende modtagelse.

Efter at have vundet guld i all-event disciplinen ved verdensmesterskaberne i bowling i Singapore vendte hun i går hjem til Danmark og en fortjent hyldest.

Helle kommer fra Århus, og hendes stolte forældre havde taget turen til Kastrup for at være blandt de første til at sige til lykke og velkommen hjem.

Formanden for hendes klub Viking Århus, Kaj Andersen, var også mødt op for at overrække blomster og give knus.

STOR VELKOMST

Modtagelsen i Kastrup var endda kun forsmag på, hvad der ventede hende, da hun kom til Århus.

Belæst med sin bagage og flere buketter blomster – og så selvfølgelig sin guldmedalje – gik turen videre med indenrigsfly til Tirstrup Lufthavn, hvor de fleste medlemmer af bowlingklubben havde taget opstilling for endnu en gang at hylde deres lokale verdensmester.

Herefter fortsatte fejringen i klubhuset i Århus, hvor et horn-orkester sørgede for det musikalske.

»Først sidst på eftermiddagen kom jeg hjem til mig selv og kunne sætte mig ned og slappe lidt af. Det har været en lang dag, men heldigvis fik jeg da sovet i flyet.« sagde en træt, men glad Helle Andersen.

Oven på hele guldfeberen

og alle blomsterne melder hverdagen sig nu igen for den 26-årige bogholderi-assistent.

»Men jeg venter nu nok til onsdag med at gå på arbejde, og først torsdag skal jeg lige ned og lege med en kugle.«

SVÆR DISCIPLIN

Helle er overrasket over, at det var i all-event disciplinen, hun vandt guld. All-event består i, at man lægger den enkelte spillers point fra den individuelle opvarmningsrunde og holdturneringerne sammen.

»Jeg havde faktisk satset mest på det rigtige individuelle VM, men at det blev til guld i all-event, er jeg kun endnu mere glad for. Den er nemlig sværere at vinde. Fordi den strækker sig over så mange serier og flere dage.

En stor del af æren ved mit verdensmesterskab skal deles med landstræner Leo Klitte. Han har simpelthen været en fantastisk hjælp op til VM.

I løbet af de sidste par måneder har han fået forbedret min teknik og sørget for, at jeg kunne komme til at træne på nogle baner, der mindede så meget som muligt om dem i Singapore.«

SAMMENHOLD

»Desuden vil jeg også gerne takke alle de andre, som var med til VM. De har været en stor støtte og opbakning.

I det hele taget har der været en utrolig god stemning og sammenhold på hele holdet,« sagde Helle Andersen, der resten af aftenen hyggede sig derhjemme med familien.

BILLED NÆSTE SIDE.

Helle Andersen og guldmedaljen blev modtaget i Københavns Lufthavn af hendes forældre Henning og Else.



Foto: Bent Midstrup



Bowling og arbejde

Af Ingvard Grann

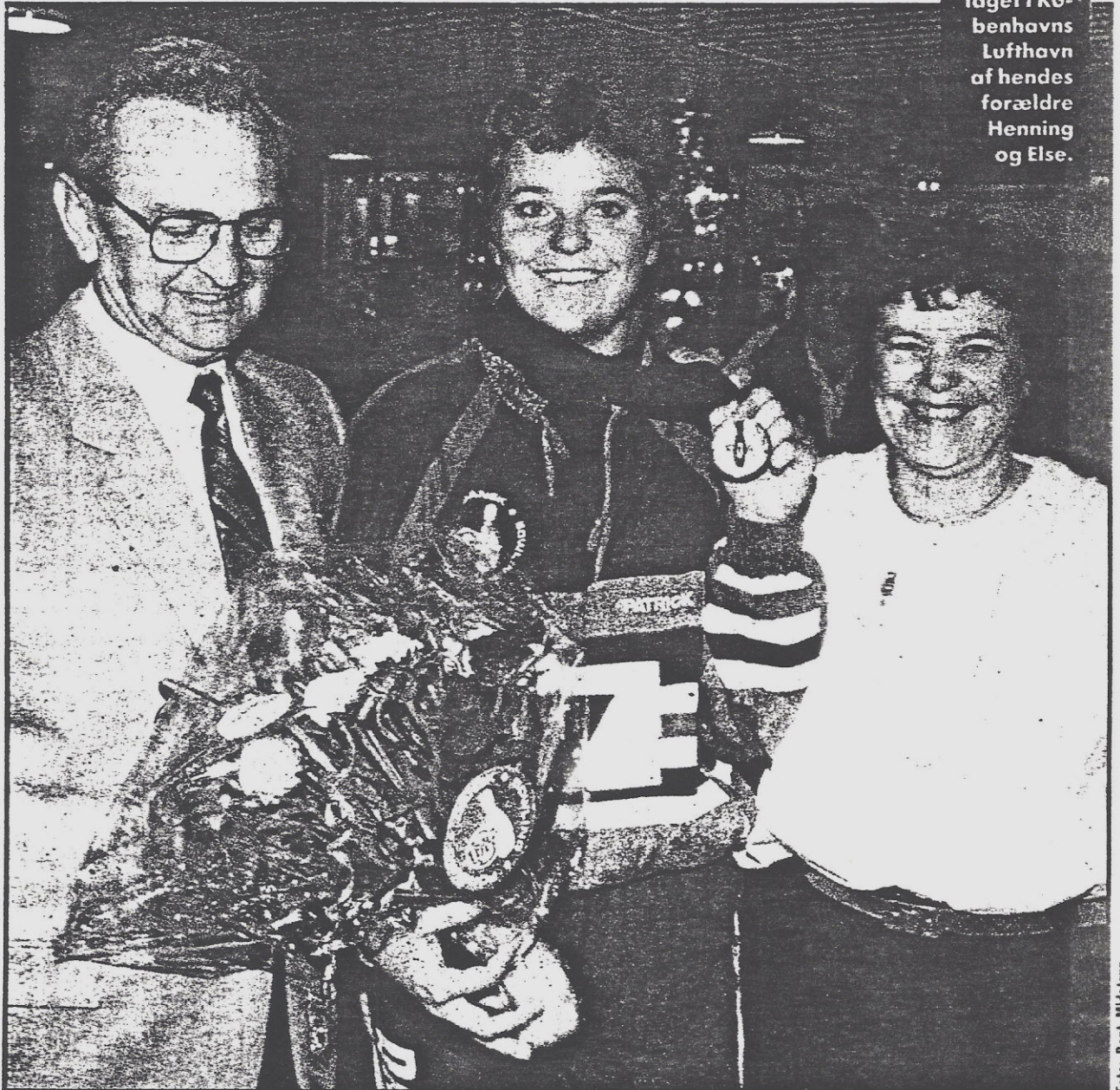
Den tynde guldkæde hun købte i Singapore glimtede om kap med den massive guldkæde hun fik at BK Viking, og lidt længere nede hang guldmedaljen for VM-titlen i all-event.

- Jeg er træt, men med sådan en modtagelse holder man sig oppe, sagde den 26-årige bogholderiassistent hos DA-NO Transport i Skejby. Hun regner med at få et par dage fri efter den anstrengende tur hjem og de tre hårde uger i Singapore.

- Der kommer også en hverdag igen, men den må godt vente et par dage, sagde en smilende verdensmester, der nu kan nyde sin titel, til hun i 1995 skal forsvare den ved VM i USA.

Før Singapore fik Helle Andersen rettet op på det, der har været hendes store problem: Nerverne.

- Psykolog Jørn Ravnholt har arbejdet med hele bowling-landsholdet i nogle måneder, før vi skulle afsted, og det har virket på mig. Før i tiden kunne jeg godt blive distraheret af andre ting, når jeg skulle afgøre det hele, men det har vi fået rettet op på, sagde Helle Andersen, der også giver landstræner Leo Klitte stor del i æren.

- Han var over mig hele tiden, så jeg fik slet ikke lejlighed til at falde tilbage på mine gamle fejl, smilede Helle Andersen.

Den nybagte verdensmester har ikke tænkt sig at sove på alt guld. Træningen tre gange om ugen plus løbetræning plus kampe næsten hver weekend fortsætter. Heller ikke den sparsomme fritid bliver der ændret på. Helle Andersen er ugift, og det betyder, at hun kan slappe af, når dagens arbejde og bowlingen er overstået.

- Jeg slapper af, når jeg har fri, og jeg har ikke andre interesser, siger Helle Andersen, der startede med at spille bowling som 8-årig i Puds. Derefter skiftede hun til Exodus/Fairplay - nu Falcon - for så at komme til BK Viking.

Den danske verdensmester må også erkende, at hun er arvelig belastet, idet hendes mor Else for år tilbage var på det danske landshold gennem en årrække og blandt andet Europamester for fem-mands hold i 1974. Faderen, Henning Andersen, startede bowlingklubben Puds og han var desuden holdleder for landsholdet i flere år.

Helle Andersen er ikke uden sponsorer. Team Danmark giver 18.000 kroner om året i støtte, og til de store turneringer op til dette VM har Århus-pigen fået ekstra 26.000 kroner. Desuden har hun gennem tre år fået 18.000 kroner om året fra sin sponsor Jydsk Rengøring. Hendes arbejdsplads, DA-NO Transport, har stillet en bil til hendes rådighed, ligesom de har betalt for ekstra trænings-timer i Super-Bowling på Skanderborgvej, hvis direktør Christina Fiig også var mødt op for at ønske til lykke.

Det var Christina Fiig, der så snart hun hørte at Helle Andersen var blevet verdensmester, haledede de kulørte flag foran bowling-hallen ned, og erstattede dem af Dannebrog.

- Så har hun i øvrigt også sørget for, at Helle Andersens træningsbaner har fået netop den olie, som vi vidste, at banerne i Singapore ville blive smurt med - og det er vigtige detaljer i hendes forberedelser, hviskede BK Vikings formand, Kaj Andersen.



FOTO: Niels Reiter

Verdensmester fik en varm velkomst

Augustsolen dystede med et halvt hundrede fremmødte om at give den nybagte århusianske verdensmester i bowling den varmeste velkomst, da hun i går sammen med to andre Århus-piger vendte hjem fra VM i Singapore i triumf.

Rådkvinde Lone Hindø var den første til at ønske en rejsetræt Helle Andersen fra BK Viking til lykke med guldmedaljen. Efter at have passeret den udlagte røde løber til levende musik var det en stolt klubformand, Kaj Andersen, der kunne overrække Helle Andersen klubbens VM-gave: en massiv halskæde af guld.



Århus Stiftstidende
Oplag: 72.043

Dagen uden ende

Verdensmesteren i bowling, Helle Andersen, blev modtaget med Dannebrog, blomster og mere guld

Af Ingvard Grann

Oppe på hjørnet ved Skanderborgvej fløjtede de undsendte spejdere, og den mumlende samtale gik i stå. »Hun kommer nu!«, råbte spejderne, mens de skyndte sig tilbage for at tage opstilling ved den røde løber, der kun ventede på hovedpersonen - den nybagte verdensmester i bowling, Helle Andersen fra »Viking« i Århus.

Et halvt hundrede personer med rådkvinde Lone Hindø i spidsen stod i den behagelige augustsol og ventede på mesteren. Blomster, gaver og Dannebrogslag i alle størrelser var repræsenteret, og da bilen med Helle Andersen svingede ned af indkørslen, begyndte det hasteindkaldte orkester at spille.

Iført træningstøj og med symbolet på den nyerhvervede status om halsen - VM-guldmedaljen - trådte Helle Andersen ud i solen med et lille genert smil.

Alle jublede, alle klappede og alle blev revet med at stemningen. Flere havde tilsyneladende problemer med at lukke tårer-kanalerne til - måske mest Helle Andersens mor og far, der stod sammen med det halvt hundrede fremmødte.

Flot modtagelse

En flot og værdig modtagelse af den 26-årige århusianske bowling-pige, der i Singapores stegende hede havde ydet sit bedste og vundet det VM-guld, der i går i den skarpe sol sendte glimt i alle retninger.

- Jeg kan ikke huske, hvornår Århus sidst har fået en verdensmester, men dette er under alle omstændigheder en stor begivenhed både for dig og for Århus. Det første min mand sagde, da han hørte om det, var: »Vi har fået en verdens-mester! Det lille »Vi« betyder, at også Århus som by er stolt af, hvad du har opnået, sagde rådkvinde Lone Hindø.

Efter BK Vikings slagsang, der fik intetanende fodgængere til at stirre måbende, stemte orkestret i med »For hun er en af vor egne«, før alle søgte hen om hjørnet og ned i den kælder, der i et par år har været bowling-klubbens lokaler. Ingen store skilte bekendtgør, at det er bowlerne, der bor her, men det kommer måske nu efter verdensmesterskabet.

Halvanden time før Helle Andersens ankomst var der blevet bragt smørrebrød ned, og også en øl- og vandvogn fra Ceres var dukket op på Skanderborgvej, så ingen skulle tørste, når verdensmesteren skulle hylde. Mens videokameraerne kørte og optog de mange taler, stod Helle Andersen og smilede lidt fraværende. Hun var blevet modtaget i Kastrup af repræsentanter fra Dansk Bowling Forbund før rejsen gik videre til Tirstrup, hvor en flok fra Jydsk Bowling Union og BK Viking var de næste i jubel-rækken

En træet mester

Helle Andersen så træet ud, og det må hun også have været efter den lange tur fra Østen, men hun holdt flot ud, selv om det for hende må have været dagen uden ende.

Hendes smil blev dog ekstra bredt, da hun lukkede gaven op fra BK Viking. En tung halskæde af guld var klubbens gave og tak,

og den blev overrakt af formanden Kaj Andersen, der blandt andet sagde:

- Det var en flot modtagelse i Kastrup, men at komme hjem til Århus er nu bedre. I må have fungeret godt som hold derude, og det er meget vigtigt for resultaterne.

Dermed hentydede formanden til de to andre århusianere, der havde været med i Singapore: Helle Jacobsen fra Falcon og holdleder Lis Rasmussen.

Kirsten Hedegaard, formand for Jydsk Bowling Union, var som alle andre begejstret for VM-medaljen.

- Det var et flot resultat for dig, men også for dansk bowling-sport, og jeg er sikker på, at det vil betyde meget for sportens udvikling herhjemme, sagde Kirsten Hedegaard.

Også Erik Smidstrup fra Idræts-samvirket var mødt frem, og han sagde til lykke og understregede, at det var en flot jubilæums-gave, som Helle Andersen havde bragt hjem til BK Viking, der i år fylder 25 år.

Tove Lyckhage, senior-leder for damerne i BK Viking, udtager normalt divisionholdet, men hun er ikke glad, når nogen svigter træningen.

- Nu er vi nyoprykkere til 1. division, så det er vigtigt at træne. Nu har du jo ikke deltaget de seneste tre uger, og normalt udtager jeg ikke spillere, der ikke har været til træning - men jeg tror nu nok, jeg vil gøre en undtagelse i dit tilfælde... sagde Tove Lyckhage i sin hyldest til Helle Andersen.

Henning Andersen, Helles far, gav datteren et lykønskning- og hjemkomst-knus og sagde tak til de fremmødte.

- Min far har sagt det hele, så jeg kan kun sige tusind tak for denne flotte modtagelse, sagde Helle Andersen, før alle kastede sig over fadene, og der kom gang i nye og gamle bowling-aneddoter.

Ingen tvivl om, at om få år vil også den modtagelse, som Helle Andersen fik i går, indgå i rækken af klub-aneddoter.

Aldrig dansk mester

Helle Andersen har været på det danske bowling-landshold seks gange siden 1985. Først var hun med til at vinde EM-sølv i tremandshold og en 59. plads individuelt. Fire år senere, i 1989, blev det ved EM til guld i femmandsholdet, som blev nummer seks, og selv sluttede hun individuelt som nummer 37. I øvrigt har den nybagte verdensmester aldrig vundet et DM!

Helle Jacobsen fra Falcon - der var med i Singapore - var lykkelig på Helle Andersens vegne. Selv havde Jacobsen ikke indfriet først og fremmest sine egne forventninger i Singapore, og det var tydeligt, at hun var skuffet over sin egen indsats.

- Det kørte godt, før jeg tog til Singapore. Jeg var blevet nummer to i Viking International, og jeg ventede, at nu skulle det være ved dette VM, sagde Helle Jacobsen.

BILLED NÆSTE SIDE.



Helle Andersen fik en flot modtagelse, og orkestret og den røde løber var kørt i stilling, da hun ankom fra Tirstrup.

FOTO: Niels Reiter

Jyllands-Posten/
Morgenavisen
Oplag: 134.009



Foto: JESPER DALL

Rådmand Lone Hindø beundrede Helle Andersens guldmedalje og kvitterede med blomster

Ugens profil

Af IVAN PHILIPSEN

Modtagelsen tog kegler

Bowlingspilleren Helle Andersen lærte at koncentrere sig - og vendte hjem med VM-guld.

■ Det var i bogstaveligste forstand en modtagelse, der tog kegler, da den ene af den forløbne uges to danske verdensmestre i går vendte hjem.

Efter søndagens modtagelse af speedway-verdensmesteren Jan O. Pedersen gjaldt det i går Helle Andersen - nybagt verdensmester i bowling.

Og hvilken modtagelse! Først i Københavns Lufthavn i Kastrup, derefter i Tirstrup Lufthavn og endelig i Bowling Klubben Vikings lokaler på Skanderborgvej i Århus - alt efter 16 timers flyvetur fra Singapore, hvor Helle Andersen i torsdags erobrede sit verdensmesterskab i disciplinen "all event".

Helle Andersen nåede et forfriskende bad, inden hun mødte de begejstrede klubkammerater og en århusiansk rådmann, Lone Hindø, der følte det, som om hun havde vundet et verdensmesterskab.

En buket blomster og en tale alene gør det imidlertid ikke. Der skal meget mere til at blive verdensmester.

Og det har Helle Andersen i sig. Eller rettere sagt: Det fik hun i sig.

For nok var Helle Andersen en af Danmarks bedste bowlere, da hun for tre uger siden med det danske landshold rejste til Singapore. Men et individuelt dansk mesterskab havde hun ikke med i bagagen, omend deltagelse på Danmarks hold, der i fjor vandt europamesterskabet, fortæller om talentet.

Helle Andersens problem var imidlertid oplagt: Når det gjaldt hende selv, kunne hun ikke koncentrere sig. Holdspilleren var under sine egne kast mere interesseret i kammeraternes resultater på andre baner.

Problemet er løst af Jørn Ravnholt - Team Danmark-psykolog, der inden deres afrejse til VM havde de danske bowlere under behandling. Og pludselig kunne den 26-årige Helle Andersen koncentrere sig.

Landstræner Leo Klitte har også sin del af æren. Da Helle Andersen i "all event"-konkurrencen gik ned under første del, single, trak han hende ud i en nærliggende hal og fik ændret på hendes for kraftfulde spil.

Og derefter gik det fremad i en konkurrence, der tæller de sammenlagte individuelle resultater fra single, tommands-hold, tremands-hold og firemands-hold.

Arveligt belastet

Helle Andersens begejstring for bowling er ikke tilfældig. Hendes mor, Else Andersen, er tidligere deltager på det landshold, som hendes far, Henning, var holdleder for. Den nye verdensmester var således kun otte år, da hun første gang stod med fingrene i kuglens tre huller.

Det skete i den århusianske klub Puds, hvorfra hun via Falcon er havnet i BK Viking i det nye bowlingcenter i Viby - en af de 10 haller, der inden for det sidste år har øget antallet af danske bowlinghaller fra 7 til 17. Og 3 mere er på vej.

I den nye klub har den humorfyldte bogholderi-assistent i et århusiansk transportfirma med fire gange ugentlig træning og 20-30 km på cykel hver dag oparbejdet det stof, der skaber en verdensmester.

En livsledsager er der ikke blevet plads til - endnu. Som hun selv siger det: »Prinsen på den hvide hest er endnu ikke dukket op.»

Vi er nogle stykker, der leder efter en hvid hest. Bare for at tage kegler.

Midtjyllands Avis

Oplag: 22.878

- Jeg følte mig presset til resultater

Ole Jørgensen fik hæderlig VM-debut

■ BOWLING - Lederne sagde, at vi ikke skulle tænke på det. Men jeg tror at alle de danske deltagere følte sig presset til at opnå gode resultater. Forud lå jo fire års målrettet arbejde, og Team Danmark støttede VM-projektet med 1,5 millioner kroner. Det pres var nok den største forskel i forhold til andre internationale turneringer, jeg har været med i.

Det siger den silkeborgensiske bowlingspiller Ole Jørgensen. Mandag vendte han sammen med det danske hold på ialt 12 spillere hjem fra verdensmesterskaberne, der blev afholdt i Singapore.

En helt igennem hæderlig indsats blev det til for Ole Jørgensen, men selv er han

ikke helt tilfreds med sin VM-præstation.

Ikke helt tilfreds

- Jeg kom ikke med blandt de 16 bedste i den afsluttede kamp om det individuelle verdensmesterskab. Havde jeg turneringen igennem spillet op til mit bedste, var jeg røget med, siger Ole Jørgensen.

De 16 spillere, der havde det højeste gennemsnit efter turneringens fire første discipliner, single, double, tre-mands og fem-mands bowling, spillede om den individuelle VM-titel.

- Mit snit pr. serie lå på 195 i Singapore, mens mit bedste ligger på omkring en 203-204 stykker, hvilket havde været nok til at blive

blandt de 16 bedste, siger Ole Jørgensen.

Samlet nummer 55

De gennemsnitlige 195 kegler rakte til en samlet placering som nummer 55.

Silkeborgenseren startede med at blive nummer 19 i single, hvorefter han sammen med Tom Hedegaard blev nummer 31 i double.

I tre-mands konkurrencen blev han sammen med Lars Øager og Peer Jensen nummer 10.

- Men det var nu i kraft af deres gode spil. Jeg havde min dårligste dag, og i det hele taget startede jeg hver dag skidt. Nok fordi jeg var lidt anspændt, siger Ole Jørgensen.

I fem-mands konkurrencen blev det danske hold nummer 16.

Alt i alt resultater, der gør dette VM til det bedste for dansk bowling nogensinde, og Team Danmarks satsning har derved vist sig de 1,5 millioner kroner værd.

Team Danmark-støtten betød, at spillerne kunne tage til Singapore en uge før VM startede.

- Det var en stor fordel. Vi kunne dermed vænne os til varmen og maden inden VM. Blandt andet skulle vi drikke mellem fem og seks liter vand om dagen. Også de mange retter med fisk, skulle vi lige lære at kende, siger Ole Jørgensen.

Ball Master i januar

Næste store internationale opgave for Ole Jørgensen bliver Ball Master i Finland i januar, og i juni næste år afvikles der Europa Cup for fem-mandshold på dansk grund.

Den hjemlige turnering, hvor SBwK spiller i 2. division, starter om 14 dage.

fryd

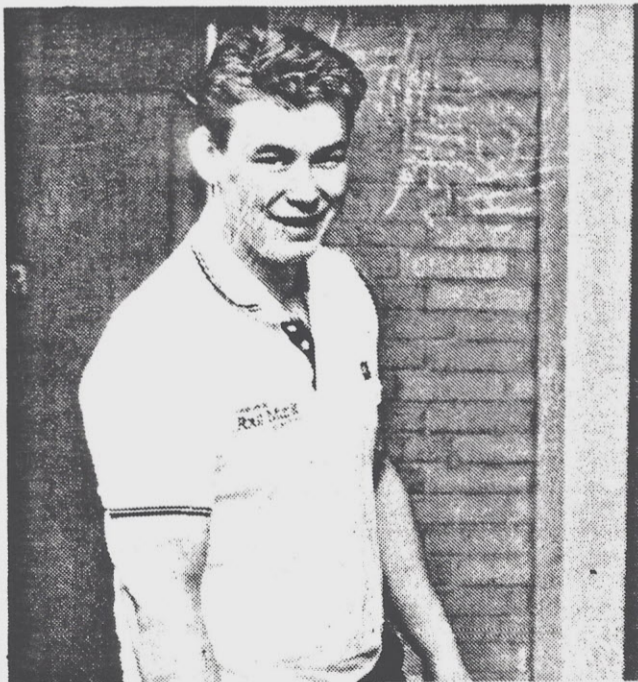

Silkeborg-bowleren Ole Jørgensen er hjemme igen efter en helt igennem hæderlig VM-debut i Singapore. Men selv er han ikke helt tilfreds.
Foto: Preben Baltzer

INGEN TID TIL

KÆRLIGHED

■ - Hva' Søren. Er I her?

Danmarks ny bowlingverdensmester Helle Andersen, 26 år, lyste op i et stort smil, da hun opdagede, at hendes forældre, Else og Henning Andersen, havde taget nattoget fra Århus til København. Far og mor ville til at hylde Helle, da hun vendte hjem fra bowlingverdensmesterskaberne i Singapore.

Der blev viftet med Dannebrog og hurra-råbene gjaldede i ankomsthallen i Kastrup lufthavn. Bowlingentusiaster, journalister og fotografer var ved at træde skokapperne af hinanden for at komme tæt på en udmattet, men lykkelig verdensmester.

Normalt står kæresten klar med kys, kram og kulørte blomster ved den slags begivenheder. Men ikke i Helles tilfælde.

- Jeg bruger jo det meste af min tid på bowling, siger Helle, som bor alene i en lejjet lejlighed i Nordborggade i Århus. Endnu er den mand ikke dukket op, som kan flytte Helles opmærksomhed fra den tunge kugle med gribehullerne.

Helles hverdag er tilrettelagt, så hun er bedst muligt forberedt, når bowlingkuglen skal kastes. Hver morgen cykler Helle 15 kilometer til jobbet som kontorassistent i et århusiansk transportfirma. Når Helle om eftermiddagen har tjek på virksomhedens bogholderi, snupper hun den samme tur tilbage til sit præmieskab: Lejligheden på 68 kvadratmeter.

Begyndte som 8-årig

Tre gange om ugen træner Helle et par timer i den sport, som hun har dyrket, siden hendes bowlende forældre tog hende med ud til stævner i Danmarks bowlinghaller, da hun var 8 år. Kuglen, der smides rundt med i bowlinghallerne, vejer 7,5 kg. Det kræver solide armkræfter, og dem får Helle flere af ved at løfte tunge vægtstænger.

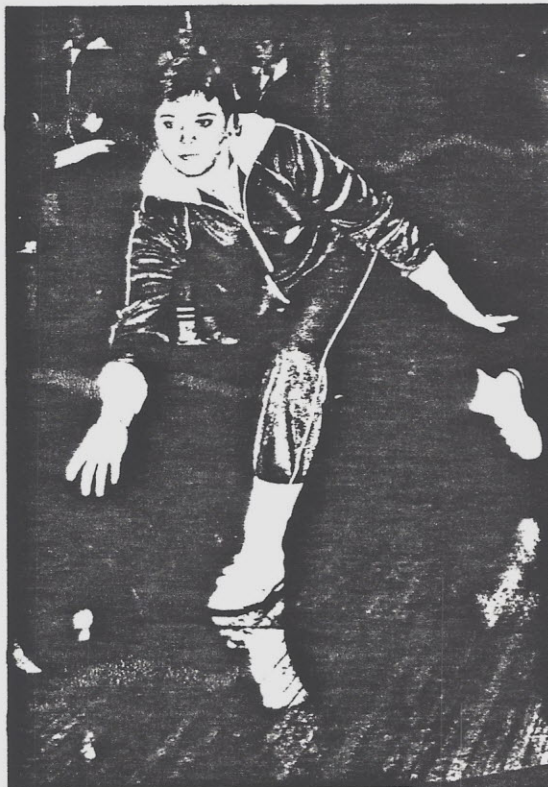

Som 18-årig debuterede Helle på landsholdet. Hun har spillet på udvalgte hold, siden hun var 16.

Af ANDERS SUNDLING
Foto: HANNE JUUL

Helles forældre, Henning og Else Andersen, havde taget nattoget fra Århus til København for at fejre deres datter. Sammen tog de flyveren til Århus, hvor Helles tvillingsøstre, Lene og Dorte, ventede.



- Dejligt med en frikadelle. Der var dækket op efter alle kunstens regler, da verdensmesteren vendte hjem.

Næsten hver weekend rejser Helle land og rige rundt for at tage for sig af præmier ved bowlingstævner.

Selvom Helle i 1989 blev europamester for 5-mands hold i Holland, så er verdensmesterskabet naturligvis det foreløbige højdepunkt i Helles karriere.

TAK FOR HJÆLPEN

- Der er så mange, som har støttet mig. Uden dem var jeg aldrig blevet verdensmester, siger Helle Andersen.

Som datter af en tidligere europamester i bowling - Helles mor vandt hold-EM i 1976 - har det ikke skortet på forståelse for Helles lidenskab i den nærmeste familie. Helles far og søstre har også været ivrige bowlere.

- Jeg fik kun søren og

medaljen for mit mesterskab. Der var ingen pengepræmier eller pokaler. Men heldigvis har jeg et rengøringsfirma som sponsor, og Team Danmark har også været flink til at hjælpe mig. Op til verdensmesterskaberne har jeg modtaget 26.000 kroner i Team Danmark-støtte, forklarer Helle, som fik en uges betalt ferie fra sit job som kontorassistent, da hun skulle til VM i Singapore.

- Jeg havde slet ikke regnet med at nå så langt. Det var først, da jeg havde kastet den sidste kugle, det gik op for mig, at noget stort var under opsejling. Nu stiller publikum nok en masse forventninger, som jeg må forsøge at leve op til, fortæller den nykårede verdensmester, inden hun hanker op i kufferten fyldt med billige Singapore-ure, smykker og en lækker, nyindkøbt skindjakke.

Flyet venter på at flyve Helle og hendes forældre til lufthavnen i Tirstrup, hvor Helles 30-årige tvillingsøstre Lene og Dorte står klar med kram og lykønskninger.

- Med alt det postyr går der nok 3-4 dage, før jeg får tid til at gå på arbejde igen, ler en glad Helle og tager sig til brystet for at sikre sig, at guldmedaljen hænger, hvor den hører hjemme. Hos verdensmesteren. □



Helle er verdens bedste bowler

- Er det ikke en flot medalje?
Helle kan ikke skjule sin glæde. Om håndleddet har hun et af de flotte ure, som hun købte for en slik i Singapore.



Kalundborg Folkeblad
Oplag: 10.166

Dansk bowler tog kegler

Dansk bowling markerede sig på flotteste vis under VM i Singapore, da Helle Andersen fra Århus sikrede sig verdensmesterskabet i en af de fornemste konkurrencer, den såkaldte All Event, der omfatter fire discipliner.

Det er første gang, Danmark har vundet guld i denne disciplin og kun den anden VM-medalje i forbundets historie. Den første vandt Jette Hansen/Birgitte Lund ved VM i 1983, da de sejrede i kvindernes to-mands hold, der i år er den disciplin, danskerne har klaret sig dårligst i.

Verdensmesterskabet kommer så meget mere overraskende, som Helle Andersen før de tre sidste serier manglede 131 point i forhold til den førende, Willies, Canada. Men med 246, 196 og 243, ialt 685 kegler, lavede Helle Andersen et af de bedste resulta-

ter, der nogensinde er registreret ved VM, og med sammenlagt 4821 over ialt 24 serier kunne Helle Andersen fortjent kåres som verdensmester.

En del af æren for den formidable slutspurt må Helle Andersen dele med landstræner Leo Klitte. Under de indledende konkurrencer ved VM havde hun problemer med sit tilløb. Derfor fandt Leo Klitte en anden bowlinghal, hvor han sammen med kvindelandsholdets træner, John Thomassen, kunne specialtræne Helle Andersen med det flotte resultat til følge.

Mesterskabet i All Event betyder, at Helle Andersen automatisk har kvalificeret sig til VMs sidste 16 serier fredag og lørdag, og hun har således mulighed for at sikre sig endnu en VM-medalje.

Derimod lykkedes det ikke Anne Rath fra Sundby at nå frem blandt de 16, der skal dyste fredag og lørdag.

Hun opnåede kun 498 kegler i de tre sidste All Event-serier - et af hendes dårligste resultater nogensinde - og sluttede som nr. 24 med en manko på 37 kegler i forhold til nr. 16.

Det danske kvindelandshold sluttede som nr. 15 blandt 31 deltagere med 2840 kegler.

Den 26-årige Helle Andersen, der spiller for klubben Viking, er bogholder i et transportfirma i Århus. Hun træner bowling et par timer og cykler derefter 20-30 km hver dag undtagen fredag. Hun har været udtaget til seniorlandsholdet seks gange siden 1985 og startede den internationale karriere med en sølvmedalje for tre-mands hold ved EM. I 1989 var hun med til at vinde EM-guld for fem-mands hold, og ved VM i 1987 var hun på fem-mands holdet, som blev nr. seks, foruden at hun blev nr. 37 individuelt.

Vendsyssel Tidende
Oplag: 25.902

Dansk guld i VM-bowling

SINGAPORE: Dansk bowling markerede sig på flotteste vis under VM i Singapore, da Helle Andersen fra Århus sikrede sig verdensmesterskabet i en af de fornemste konkurrencer, den såkaldte All Event, der omfatter fire discipliner.

Det er første gang, Danmark har vundet guld i denne disciplin og kun den anden VM-medalje i forbundets historie. Den første vandt Jette Hansen/Birgitte Lund ved VM i 1983, da de sejrede i kvindernes to-mands hold, der i år er den disciplin, danskerne har klaret sig dårligst i.

Verdensmesterskabet kommer så meget mere overraskende, som Helle Andersen før de tre sidste serier manglede 131 point i forhold til den førende, Willies, Canada.

Thisted Dagblad
Oplag: 11.571

VM i bowling til Helle Andersen

Dansk bowling markerede sig på flotteste vis under VM i Singapore, da Helle Andersen fra Århus sikrede sig verdensmesterskabet i en af de fornemste konkurrencer, den såkaldte All Event, der omfatter fire discipliner.

Det er første gang, Danmark har vundet guld i denne disciplin og kun den anden VM-medalje i forbundets historie. Den første vandt Jette Hansen/Birgitte Lund ved VM i 1983, da de sejrede i kvindernes to-mands hold, der i år er den disciplin, danskerne har klaret sig dårligst i.

Verdensmesterskabet kommer så meget mere overraskende, som Helle Andersen før de tre sidste serier manglede 131 point i forhold til den

førende, Willies, Canada. Men med 246, 196 og 243, ialt 685 kegler, lavede Helle Andersen et af de bedste resultater, der nogensinde er registreret ved VM, og med sammenlagt 4821 over ialt 24 serier kunne Helle Andersen fortjent kåres som verdensmester.

En del af æren for den formidable slutspurt må Helle Andersen dele med landstræner Leo Klitte. Under de indledende konkurrencer ved VM havde hun problemer med sit tilløb. Derfor fandt Leo Klitte en anden bowlinghal, hvor han sammen med kvindelandsholdets træner, John Thomassen, kunne specialtræne Helle Andersen med det flotte resultat til følge.